

DAIKIN



Įrengimo vadovas

Patalpos oro kondicionierius "Daikin"



**CTXA15A2V1BW
FTXA20A2V1BW
FTXA25A2V1BW
FTXA35A2V1BW
FTXA42A2V1BW
FTXA50A2V1BW**

**CTXA15(A)(B)2V1BS
FTXA20(A)(B)2V1BS
FTXA25(A)(B)2V1BS
FTXA35(A)(B)2V1BS
FTXA42(A)(B)2V1BS
FTXA50(A)(B)2V1BS**

**CTXA15(A)(B)2V1BT
FTXA20(A)(B)2V1BT
FTXA25(A)(B)2V1BT
FTXA35(A)(B)2V1BT
FTXA42(A)(B)2V1BT
FTXA50(A)(B)2V1BT**

**CTXA15B2V1BB
FTXA20B2V1BB
FTXA25B2V1BB
FTXA35B2V1BB
FTXA42B2V1BB
FTXA50B2V1BB**

Turinys

1	Apie dokumentaciją	2
1.1	Apie šį dokumentą	2
2	Apie dėžę	2
2.1	Patalpose naudojamas įrenginys	2
2.1.1	Kaip nuimti priedus nuo patalpos bloko	2
3	Apie bloką	3
3.1	Sistemos išdėstymas	3
3.2	Veikimo diapazonas	3
3.3	Apie belaidį vietinio tinklo adapterį	3
3.3.1	Belaidžio adapterio naudojimo atsargumo priemonės	3
3.3.2	Baziniai parametrai	3
4	Pasiruošimas	3
4.1	Įrengimo vietos paruošimas	3
4.1.1	Patalpose naudojamo įrenginio montavimo vietos reikalavimai	3
5	Įrengimas	4
5.1	Patalpos bloko atidarymas	4
5.1.1	Kaip atidaryti priekinį skydelį	4
5.1.2	Kaip uždaryti priekinį skydelį	4
5.1.3	Kaip nuimti priekinį skydelį	4
5.1.4	Kaip atidaryti priežiūros dangtį	4
5.1.5	Kaip nuimti priekines groteles	4
5.1.6	Kaip vėl sumontuoti priekines groteles	5
5.1.7	Kaip nuimti elektros instaliacijos skydo dangtį	5
5.2	Patalpos bloko įrengimas	5
5.2.1	Montavimo plokštės įrengimas	5
5.2.2	Kaip išgręžti sienoje skylę	6
5.2.3	Kaip nuimti vamzdžio angos dangtį	6
5.2.4	Drenažo užtikrinimas	6
5.3	Aušalo vamzdžių prijungimas	7
5.3.1	Aušalo vamzdžių prijungimas prie patalpose naudojamo įrenginio	7
5.4	Elektros laidų prijungimas	7
5.4.1	Kaip prijungti elektros laidus prie patalpos bloko	8
5.4.2	Pasirinktinių priedų prijungimas (laidinė naudotojo sąsaja, centrinė naudotojo sąsaja ir pan.)	8
5.5	Patalpose naudojamo įrenginio montavimo pabaiga	8
5.5.1	Kaip izoliuoti drenažo vamzdyną, šaltnešio vamzdyną ir jungiamąjį kabelį	8
5.5.2	Kaip prakišti vamzdžius pro sienos kiaurymę	9
5.5.3	Kaip pritvirtinti bloką prie montavimo plokštės	9
6	Paruošimas naudoti	9
6.1	Kontrolinis sąrašas prieš eksploatacijos pradžią	9
6.2	Eksploatacijos bandymas	9
6.2.1	Kaip atlikti eksploatacijos bandymą per naudotojo sąsają	10
7	Techniniai duomenys	10
7.1	elektros instaliacijos schema	10
7.1.1	Suvienodintos elektros instaliacijos schemos legenda	10

1 Apie dokumentaciją

1.1 Apie šį dokumentą



INFORMACIJA

Įsitikinkite, kad naudotojas turi spausdintą dokumentaciją ir paprašykite jo pasiimti ją ateičiai.

Tikslinė auditorija

Įgaliotieji montuotojai



INFORMACIJA

Šis prietaisas yra skirtas naudoti specialistams bei parengtiems vartotojams paruošus, lengvosios pramonės įmonėse ir žemės ūkiuose arba ne specialistams – komerciniais bei buitinais tikslais.

Dokumentacijos rinkinys

Šis dokumentas yra dokumentacijos rinkinio dalis. Toliau apibūdinama viso rinkinio sandara:

- **Bendrosios saugos atsargumo priemonės:**
 - Saugos instrukcijos, kurias jums BŪTINA perskaityti prieš įrengiant
 - Formatas: popierius (patalpos bloko dėžėje)
- **Patalpos bloko įrengimo vadovas:**
 - Įrengimo instrukcijos
 - Formatas: popierius (patalpos bloko dėžėje)
- **Trumpasis montuotojo vadovas:**
 - Pasiruošimas įrengti, gera praktika, nuorodos...
 - Formatas: Skaitmeniniai failai pasiekiami adresu <http://www.daikineurope.com/support-and-manuals/product-information/>

Naujausių pateiktos dokumentacijos redakcijų galite rasti regioninėje Daikin interneto svetainėje arba kreipkitės į savo įgaliotąjį atstovą.

Originali dokumentacija parašyta anglų kalba. Visos kitos kalbos – vertimai.

Techniniai inžineriniai duomenys

- Naujausių techninių duomenų **poabis** pateikiamas regioninėje Daikin svetainėje (ji pasiekama viešai).
- **Visas naujausių techninių duomenų rinkinys** pateikiamas Daikin Business Portal (taikomas tapatumo nustatymas).

2 Apie dėžę

2.1 Patalpose naudojamas įrenginys

2.1.1 Kaip nuimti priedus nuo patalpos bloko

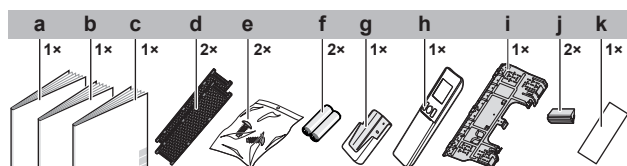

- a Įrengimo vadovas
- b Eksploatacijos vadovas
- c Bendrosios saugos atsargumo priemonės
- d Titano apatito dezodoravimo filtras ir sidabro dalelių filtras ("Ag-ion" filtras)
- e Patalpos bloko fiksavimo sraigtas (M4 × 12L). Žr. "5.5.3 Kaip pritvirtinti bloką prie montavimo plokštės" p. 9].
- f Vienkartinis AAA.LR03 (šarminis) maitinimo elementas naudotojo sąsajai
- g Naudotojo sąsajos laikiklis
- h Naudotojo sąsaja
- i Montavimo plokštė
- j Sraigto dangtelis
- k Atsarginis SSID lipdukas su atleidimo lapuku (priklijuotas prie bloko)

- **Atsarginis SSID lipdukas.** NEIŠMESKITE atsarginio lipduko. Laikykite jį saugioje vietoje, jei kartais prireiktų ateityje (pvz., jei buvo pakeistos priekinės grotelės, priklijuokite prie naujų priekinių grotelių).

3 Apie bloką



ĮSPĖJIMAS: LIEPSNIOJI MEDŽIAGA

Įrenginyje esantis aušalas yra šiek tiek degus.

3.1 Sistemos išdėstymas

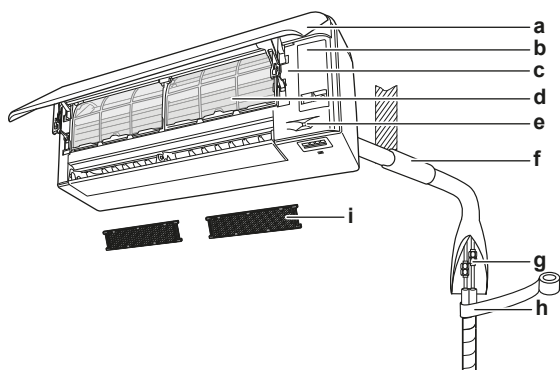

- a Priekinis skydelis
- b Priėžiūros dangtis
- c SSID lipdukas
- d Oro filtras
- e Jutiklis "Intelligent Eye"
- f Užglaistykite vamzdžio skylės tarpą
- g Šaltnešio vamzdynas, drenažo žarna ir jungiamasis kabelis
- h Izoliacinė juosta
- i Titano apatito dezodoravimo filtras ir sidabro dalelių filtras ("Ag-ion" filtras)

3.2 Veikimo diapazonas

Siekdami užtikrinti veikimo saugą ir efektyvumą, naudokite sistemą toliau nurodytuose temperatūros ir drėgnumo intervaluose.

Veikimo režimas	Veikimo diapazonas
Vėsinimas ^{(a)(b)}	<ul style="list-style-type: none"> • Lauko temperatūra: -10~46°C • Patalpos temperatūra: 18~32°C • Patalpos drėgnumas: ≤80%
Šildymas ^(a)	<ul style="list-style-type: none"> • Lauko temperatūra: -15~24°C • Patalpos temperatūra: 10~30°C
Džiovinimas ^(a)	<ul style="list-style-type: none"> • Lauko temperatūra: -10~46°C • Patalpos temperatūra: 18~32°C • Patalpos drėgnumas: ≤80%

Jei eksploatuojama už veikimo diapazono ribų:

- (a) Saugos įtaisas gali išjungti sistemą.
- (b) Patalpos bloke gali susidaryti kondensato ir jis gali imti lašėti.

3.3 Apie belaidį vietinio tinklo adapterį

Išsamių specifikacijų, įrengimo instrukcijų, nustatymo metodų, DUK, atitikties deklaraciją ir naujausią šio vadovo versiją rasite <http://www.onlinecontroller.daikineurope.com>.



INFORMACIJA

- "Daikin Industries Czech Republic s.r.o." pareiškia, kad šiame bloke naudojamo tipo radijo ryšio įranga atitinka direktyvą 2014/53/ES.
- Šis įrenginys pagal direktyvos 2014/53/ES apibrėžtį yra laikomas jungtiniu.

3.3.1 Belaidžio adapterio naudojimo atsargumo priemonės

NENAUDOKITE šalia:

- **Medicininės įrangos**, pvz., žmonių su kardiostimuliatoriais ar defibriliatoriais. Šis gaminyje gali sukelti elektromagnetinių trukdžių.
- **Automatinio valdymo įrangos**, pvz., automatinų durų arba priešgaisrinės įrangos. Šis gaminyje gali trikdyti tokios įrangos veiklą.
- **Mikrobangų krosnelių** – jis gali paveikti LAN ryšius.

3.3.2 Baziniai parametrai

Parametras	Vertė
Dažnio diapazonas	2 400~2 483,5 MHz
Radio ryšio protokolas	IEEE 802.11b/g/n
Radio dažnio kanalas	1~11
Išvesties galia	0~18 dBm
Efektinio spinduliavimo galia	17 dBm (11b) / 13 dBm (11g) / 12 dBm (11n)
Maitinimas	3,3 V (NS) / 500 mA

4 Pasiruošimas

4.1 Įrengimo vietos paruošimas



ĮSPĖJIMAS

Prietaisas turi būti laikomas patalpoje, kurioje nėra pastoviai veikiančių uždegimo šaltinių (pvz., atviros liepsnos, eksploatuojamo dujų prietaiso ar eksploatuojamo elektrinio šildytuvo).

4.1.1 Patalpose naudojamo įrenginio montavimo vietos reikalavimai



INFORMACIJA

Garso slėgio lygis mažesnis nei 70 dBA.

- **Oro srautas.** Pasirūpinkite, kad oro srauto niekas neblokotų.
- **Drenažas.** Užtikrinkite tinkamą kondensato nutekėjimą.
- **Sienos izoliacija.** Kai temperatūra ties siena viršija 30°C, o santykinis drėgnumas – 80% arba į sieną įtraukiamas grynas oras, reikalinga papildoma izoliacija (bent 10 mm storio porolonas).
- **Sienos tvirtumas.** Patikrinkite, ar siena arba grindys pakankamai tvirtos, kad atlaikytų bloko svorį. Jei kyla pavojus, prieš montuodami bloką sutvirtinkite sieną arba grindis.
- **Tarpai.** Įrenkite bloką bent 1,8 metro atstumu nuo grindų ir atsižvelkite į toliau pateiktus reikalavimus dėl atstumo iki sienų ir lubų:

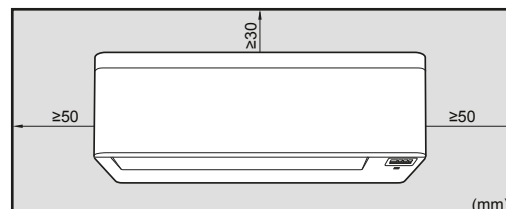

Pastaba: pasirūpinkite, kad 500 mm atstumu po signalo imtuvu nebūtų kliūčių. Jos gali trikdyti naudotojo sąsajos signalo priėmimą.

5 Įrengimas

5 Įrengimas

5.1 Patalpos bloko atidarymas

5.1.1 Kaip atidaryti priekinį skydelį

- 1 Paimkite priekinį skydelį už abiejų pusių ir atidarykite.

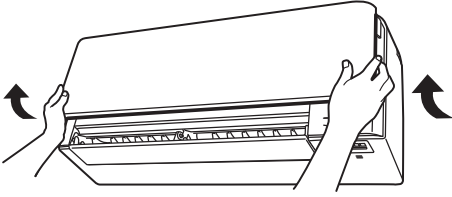

- 2 Patraukite žemyn abu užraktus, esančius priekinio skydelio galinėje dalyje.
- 3 Atidarykite priekinį skydelį, kad atrama įsistatytų į fiksavimo ąselę.

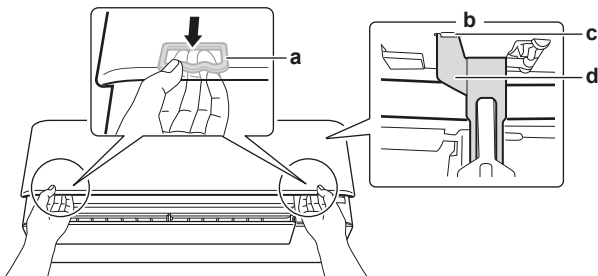

- a Užraktas (po 1 kiekvienoje pusėje)
- b Priekinio skydelio galinė pusė
- c Fiksavimo ąselė
- d Atrama

5.1.2 Kaip uždaryti priekinį skydelį

- 1 Šiek tiek pakelkite priekinį skydelį ir nuimkite atramą nuo fiksavimo ąselės.

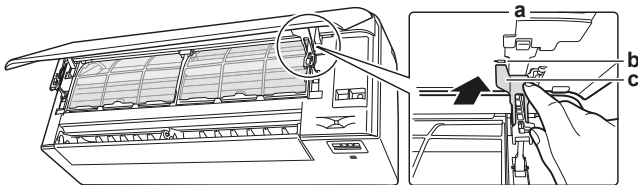

- a Priekinio skydelio galinė pusė
- b Fiksavimo ąselė
- c Atrama

- 2 Uždarykite priekinį skydelį.

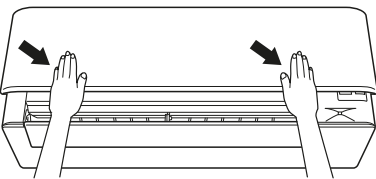

- 3 Švelniai paspauskite priekinį skydelį, kad spragtelėtų.

5.1.3 Kaip nuimti priekinį skydelį



INFORMACIJA

Priekinį skydelį nuimkite TIK prareikus jį keisti.

- 1 Atidarykite priekinį skydelį. Žr. skirsnį "5.1.1 Kaip atidaryti priekinį skydelį" [4].
- 2 Atidarykite skydelio užraktus, esančius galinėje skydelio pusėje (po 1 kiekvienoje pusėje).

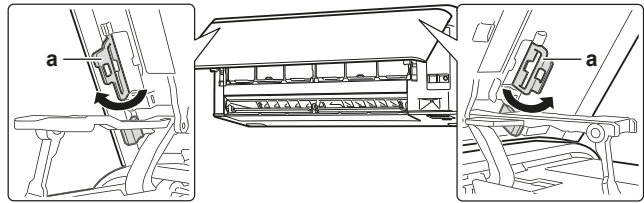

a Skydelio užraktas

- 3 Dešiniąją svirtį šiek tiek paspauskite dešinėn, kad atjungtumėte veleną nuo veleno lizdo, esančio dešiniojoje pusėje.

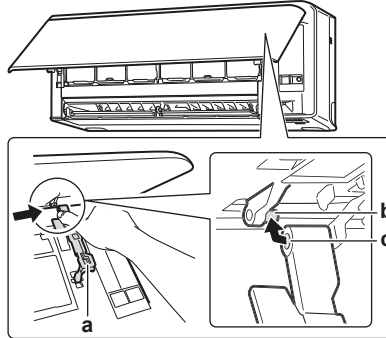

- a Svirtis
- b Velenas
- c Veleno lizdas

- 4 Atjunkite priekinio skydelio veleną nuo veleno lizdo, esančio kairiojoje pusėje.

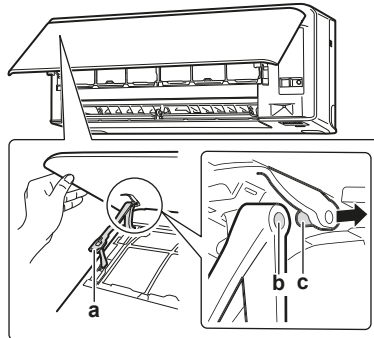

- a Svirtis
- b Veleno lizdas
- c Velenas

- 5 Nuimkite priekinį skydelį.

- 6 Norėdami sumontuoti priekinį skydelį atgal, atlikite veiksmus atvirkštine tvarka.

5.1.4 Kaip atidaryti priežiūros dangtį

- 1 Atsukite 1 sraigta nuo priežiūros dangčio.
- 2 Horizontaliai nutraukite priežiūros dangtį nuo bloko.



- a Priežiūros dangčio sraigtas
- b Priežiūros dangtis

5.1.5 Kaip nuimti priekines groteles



DĖMESIO

Mūvėkite apsaugines pirštines.

- 1 Atidarykite priekinį skydelį. Žr. "5.1.1 Kaip atidaryti priekinį skydelį" [p 4].
- 2 Nuimkite priežiūros dangtį. Žr. "5.1.4 Kaip atidaryti priežiūros dangtį" [p 4].
- 3 Nuimkite laidų pynę nuo laidų spaustuko ir jungties.
- 4 Nuimkite atlanką, spausdami jį kairėn ir link savęs.
- 5 Ilga ir plokščia plokštele (pvz., šluoste apvyniota liniuote) nuimkite 2 sraigto dangtelius ir atsukite 2 sraigtus.

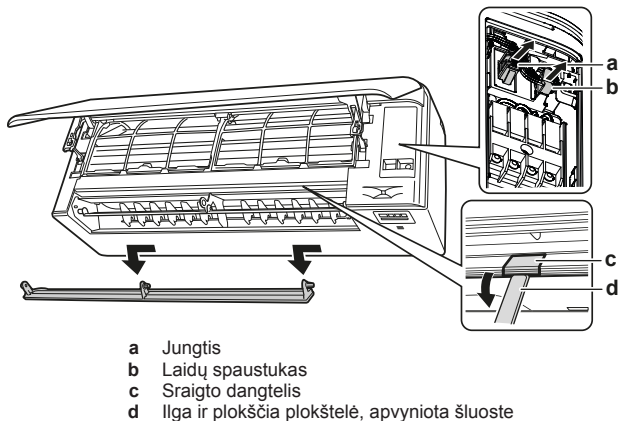

- a Jungtis
- b Laidų spaustukas
- c Sraigto dangtelis
- d Ilga ir plokščia plokštelė, apvyniota šluoste

- 6 Paspauskite priekines groteles aukštyn ir link montavimo plokštės, kad nuimtumėte priekines groteles nuo 3 kabliukų.

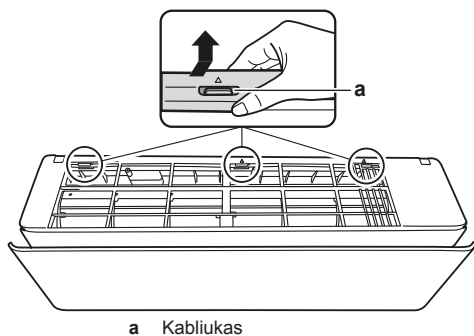

- a Kabiukas

Būtina sąlyga: Jei mažai vietos.

- 7 Šalia kabiukų įkiškite plokščiąjį atsuktuvą.
- 8 Plokščiuoju atsuktuvu patraukite priekines groteles aukštyn ir paspauskite link montavimo plokštės.

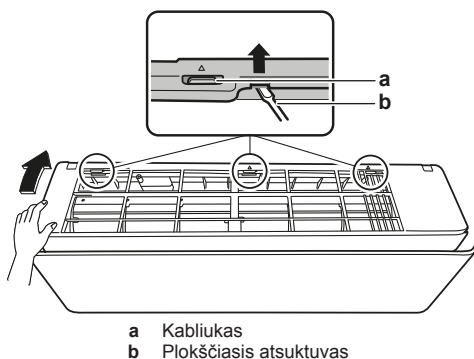

- a Kabiukas
- b Plokščiasis atsuktuvas

5.1.6 Kaip vėl sumontuoti priekines groteles

- 1 Sumontuokite priekines groteles ir tvirtai sujunkite 3 viršutinius kabiukus.
- 2 Priveržkite 2 sraigtus ir sumontuokite 2 sraigto dangtelius atgal.
- 3 Sumontuokite atgal atlanką.

- 4 Įkiškite laidų pynę atgal į jungtį ir užfiksuokite laidų spaustuku.
- 5 Uždarykite priekinį skydelį. Žr. "5.1.2 Kaip uždaryti priekinį skydelį" [p 4].

5.1.7 Kaip nuimti elektros instaliacijos skydo dangtį

- 1 Nuimkite priekines groteles.
- 2 Atsukite 1 sraigto nuo elektros instaliacijos skydo.
- 3 Traukdami pirmyn, atidarykite elektros instaliacijos skydo dangtį.
- 4 Atkabinkite elektros instaliacijos skydo dangtį nuo 2 galinių kabiukų.

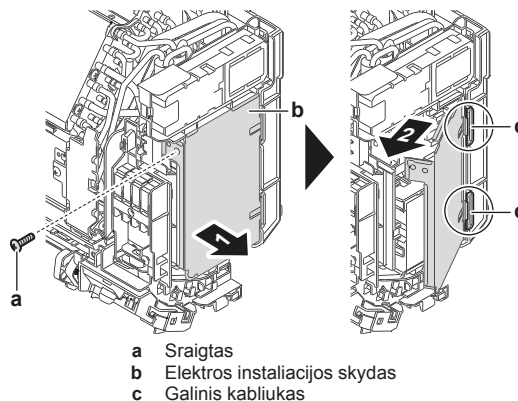

- a Sraigtas
- b Elektros instaliacijos skydas
- c Galinis kabiukas

- 5 Norėdami sumontuoti atgal dangtį, pirmiausia prijunkite prie kabiukų elektros instaliacijos skydą, šį uždarykite ir prisukite atgal sraigto.

5.2 Patalpos bloko įrengimas

5.2.1 Montavimo plokštės įrengimas

- 1 Laikinaį įrenkite montavimo plokštę.
- 2 Išlyginkite montavimo plokštę.
- 3 Matavimo rulete pažymėkite ant sienos gręžimo taškų centrus. Nustatykite matavimo ruletės galą ties simboliu "▷".
- 4 Baikite įrengimo darbus, M4×25L sraigtais (vietinis tiekimas) prisukdami montavimo plokštę prie sienos.

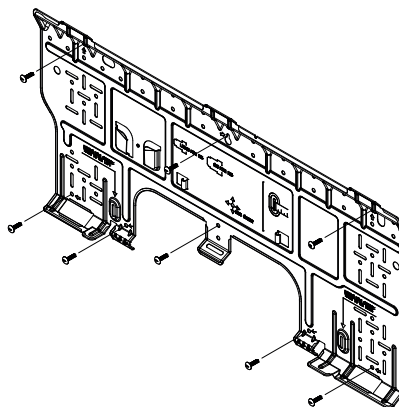

INFORMACIJA

Nuimtą vamzdžio angos dangtį galima laikyti montavimo plokštės kišenėje.

5 Įrengimas

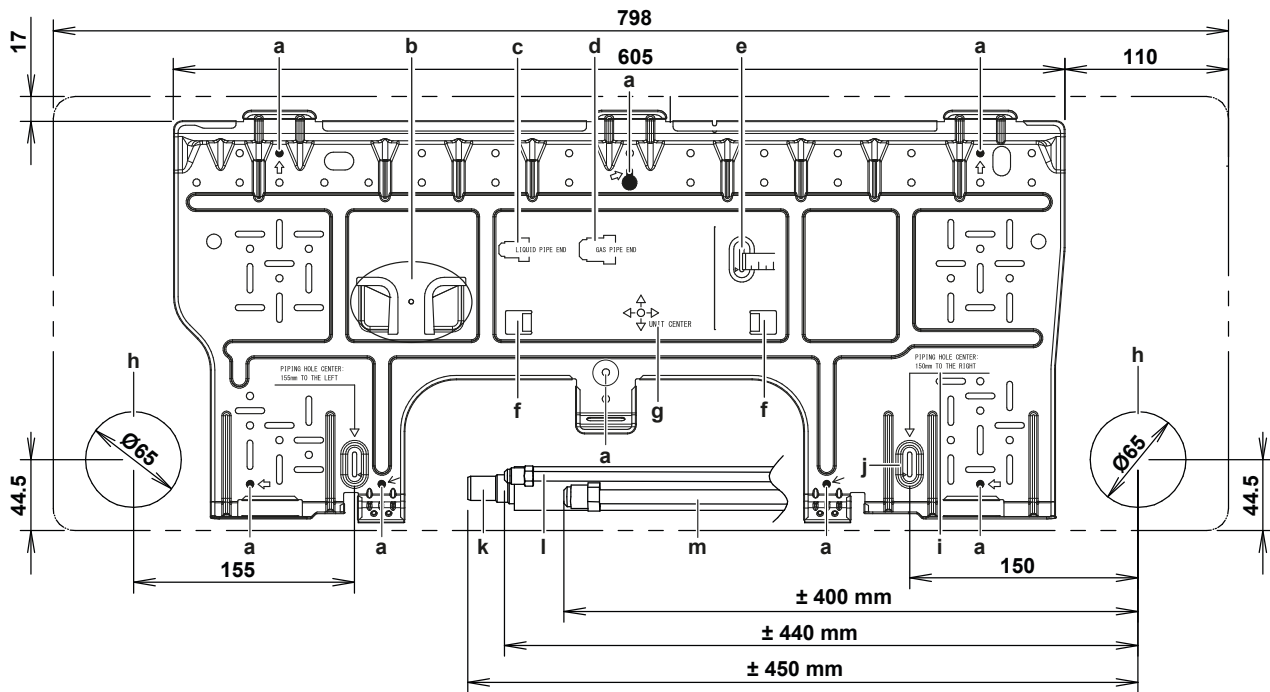

- a Rekomenduojami montavimo plokštės tvirtinimo taškai
- b Kišenė vamzdžio angos dangčiui
- c Skysčio vamzdžio galas
- d Dujų vamzdžio galas
- e Naudokite matavimo ruletę kaip parodyta
- f Ašelės gulsčiukui
- g Bloko centras
- h Kiaurymė įterptiniam vamzdynui įvesti (Ø65 mm)
- i Vertė matavimo ruletei
- j Nustatykite matavimo ruletės galą ties simboliu "▷"
- k Drenažo žarna
- l Skysčio vamzdis
- m Dujų vamzdis

5.2.2 Kaip išgręžti sienoje skylę



DĖMESIO

Jei sienoje yra metalinis rėmas arba metalinė plokštė, naudokite įterptinį sieninį vamzdį ir klojimo vietoje uždenkite sieną, kad ta vieta nekaistų, išvengtumėte elektros smūgio bei gaisro.



PASTABA

Būtinai užsandarinkite tarpus tarp vamzdžių sandarinimo medžiaga (vietinis tiekimas), kad išvengtumėte vandens nuotėkių.

- 1 Išgręžkite sienoje didelę 65 mm skersmens prakišimo kiaurymę su nuolydžiu į lauką.
- 2 Pro skylę prakiškite įterptinį vamzdį.
- 3 Į sieninį vamzdį įstatykite sieninį dangtį.

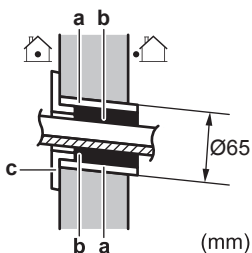

- a Įterptinis sieninis vamzdis
- b Glaistas
- c Sienos kiaurymės dangtelis

- 4 Įrengę instaliaciją, šaltnešio ir drenažo vamzdynus, NEPAMIRŠKITE užsandarinti tarpo glaistu.

5.2.3 Kaip nuimti vamzdžio angos dangtį

Norėdami prijungti vamzdyną dešiniojoje pusėje, dešiniame apatiniame kampe, kairiojoje pusėje arba kairiajame apatiniame kampe, TURITE nuimti vamzdžio angos dangtį.

- 1 Rankiniu pjūklų nupjaukite vamzdžio angos dangtį (iš priekinių grotelių vidaus).

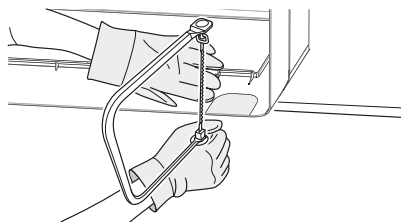

- 2 Pusapvale dilde nudildykite šerpetas nuo nupjautos vietos.

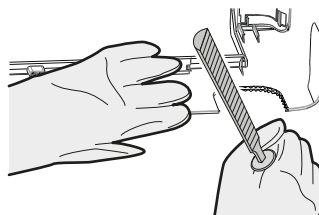

PASTABA

NENAUDOKITE žnyplių vamzdžio angos dangčiui nuimti, nes apgadinosite priekines grotelles.

5.2.4 Drenažo užtikrinimas

Užtikrinkite tinkamą kondensato nutekėjimą. Akcentai:

- bendrosios rekomendacijos;
- drenažo vamzdinio prijungimas prie patalpos bloko;
- vandens nuotėkių paieška.

Kaip prijungti vamzdyną dešiniojoje pusėje, gale dešinėje arba apačioje dešinėje

i INFORMACIJA

Gamyklinė numatytoji nuostata – vamzdynas dešiniojoje pusėje. Jei vamzdyną norite jungti kairiojoje pusėje, nuimkite jį nuo dešinėsios pusės ir įrenkite kairiojoje.

- 1 Naudodami lipniąją vinilinę juostą, pritvirtinkite drenažo žarną prie šaltnešio vamzdžių apačios.
- 2 Apvyniokite drenažo žarną ir šaltnešio vamzdžius izoliacine juosta.

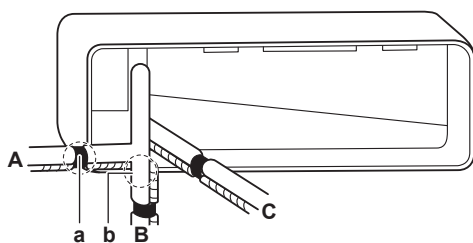

- A Vamzdynas dešinėje
- B Vamzdynas dešinėje, apačioje
- C Vamzdynas dešinėje, gale
- a Nuimkite dešiniojo vamzdinio angos dangtį.
- b Nuimkite dešiniojo apatinio vamzdinio angos dangtį.

Kaip prijungti vamzdyną kairiojoje pusėje, gale kairėje arba apačioje kairėje

i INFORMACIJA

Gamyklinė numatytoji nuostata – vamzdynas dešiniojoje pusėje. Jei vamzdyną norite jungti kairiojoje pusėje, nuimkite jį nuo dešinėsios pusės ir įrenkite kairiojoje.

- 1 Atsukite dešinėje esantį izoliacijos fiksavimo sraigatą ir nuimkite drenažo žarną.
- 2 Kairiojoje pusėje nuimkite drenažo kamštį ir prijunkite jį prie dešinėsios pusės.

! PASTABA

Kai montuosite, NETEPKITE drenažo kamščio tepimo alyva (šaltnešio alyva). Drenažo kamštis gali sugesti ir tapti nesandarus.

- 3 Įkiškite drenažo žarną kairiojoje pusėje ir nepamirškite jos priveržti fiksavimo sraigtu, nes priešingu atveju gali atsirasti vandens nuotėkių.

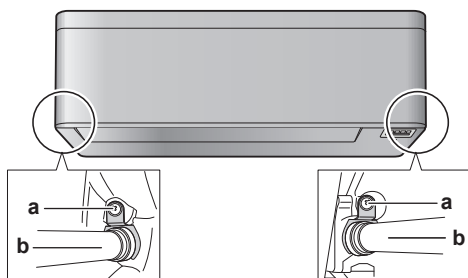

- a Izoliacijos fiksavimo sraigtas
- b Drenažo žarna

- 4 Lipniąją vinilinę juostą pritvirtinkite drenažo žarną prie šaltnešio vamzdžių apačios.

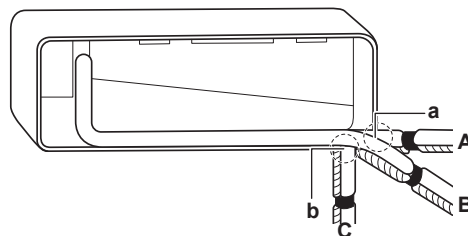

- A Vamzdynas kairėje
- B Vamzdynas gale kairėje
- C Vamzdynas apačioje kairėje
- a Nuimkite kairiojo vamzdinio angos dangtį.
- b Nuimkite vamzdinio apačioje kairėje angos dangtį.

Vandens nuotėkių paieška

- 1 Nuimkite oro filtrus.
- 2 Lėtai įpilkite maždaug 1 l vandens į drenažo rinktuvę ir patikrinkite, ar nėra vandens nuotėkių.

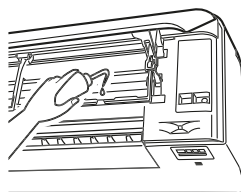

5.3 Aušalo vamzdžių prijungimas



PAVOJUS: GALIMA NUSIDĖGINTI

5.3.1 Aušalo vamzdžių prijungimas prie patalpose naudojamo įrenginio

- **Vamzdžio ilgis.** Stenkitės, kad šaltnešio vamzdynas būtų kaip įmanoma trumpesnis.
- **Platėjimo jungtys.** Naudodami platėjimo jungtis, prijunkite šaltnešio jungtis prie bloko.
- **Izoliacija.** Izoliuokite patalpos bloko šaltnešio vamzdyną, jungiamąjį kabelį ir drenažo žarną:

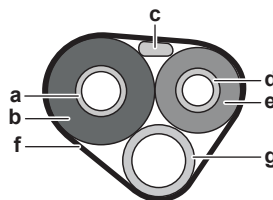

- a Dujų vamzdis
- b Dujų vamzdžio izoliacija
- c Jungiamasis kabelis
- d Skysčio vamzdis
- e Skysčio vamzdžio izoliacija
- f Apdailos juostelė
- g Drenažo žarna



PASTABA

Būtinai izoliuokite visą šaltnešio vamzdyną. Jei bet kuri dalis bus atvira, gali susidaryti kondensato.

5.4 Elektros laidų prijungimas



PAVOJUS: GALIMA MIRTIS NUO ELEKTROS SROVĖS



ĮSPĖJIMAS

VISADA naudokite daugiagylius maitinimo kabelius.

5 Įrengimas

⚠️ ĮSPĖJIMAS

Jei pažeidžiamas maitinimo kabelis, siekiant išvengti pavojų jį TURI pakeisti gamintojas, jo priežiūros agentas arba kitas panašią kvalifikaciją turintis asmuo.

⚠️ ĮSPĖJIMAS

NEJUNKITE maitinimo kabelio prie patalpos bloko. Kitaip galite gauti elektros smūgį arba sukelti gaisrą.

⚠️ ĮSPĖJIMAS

- Gaminyje NENAUDOKITE vietinių elektros sistemos dalių.
- NENUKREIPKITE, pvz., drenažo siurblio ir kt. komponentų maitinimo nuo kontaktų bloko. Kitaip galite gauti elektros smūgį arba sukelti gaisrą.

⚠️ ĮSPĖJIMAS

Laikykite jungiamuosius laidus atokiai nuo šiluminės izoliacijos neturinčių varinių vamzdžių, nes tokie vamzdžiai labai įkaista.

5.4.1 Kaip prijungti elektros laidus prie patalpos bloko

Darbus su elektros sistema reikia atlikti vadovaujantis įrengimo vadovu ir nacionalinėmis elektros instaliacijos taisyklėmis arba praktikos kodeksu.

- 1 Nustatykite patalpos bloką ant montavimo plokštės kablių. Naudokite žymas "△" kaip orientyrą.

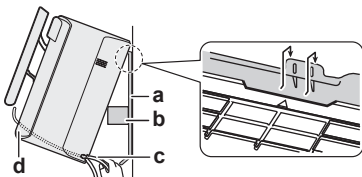

- a Montavimo plokštė (priedas)
- b Pakavimo medžiagos fragmentas
- c Jungiamasis kabelis
- d Vielinis kreiptuvas

📄 INFORMACIJA

Atremkite bloką, panaudodami pakavimo medžiagos fragmentą.

- 2 Atidarykite priekinį skydelį ir priežiūros dangtį. Žr. "5.1 Patalpos bloko atidarymas" [▶ 4].
- 3 Prakiškite lauko bloko jungiamąjį kabelį pro prakišimo kiaurymę sienoje, patalpos bloko galinę ir priekinę puses.

Pastaba: jei nuo jungiamojo kabelio buvo iš anksto pašalinta izoliacija, uždenkite galus izoliacine juosta.

- 4 Užlenkite kabelio galą aukštyn.

⚠️ PASTABA

- Svarbu, kad maitinimo ir informacijos perdavimo linijos būtų atskirtos viena nuo kitos. Informacijos perdavimo ir maitinimo laidai gali susikirsti, bet NEGALI būti nutiesti lygiagrečiai.
- Kad išvengtumėte elektrinių trukdžių, atstumas tarp abiejų tipų laidų VISADA turi būti bent 50 mm atstumas.

⚠️ ĮSPĖJIMAS

Imkitės atitinkamų priemonių, kad įrenginys netaptų prieglobsčiu mažiems gyvūnėliams. Mažiems gyvūnėliams palietus elektrines dalis gali sutrikti veikimas, įrenginys gali imti rūkti ar užsidegti.

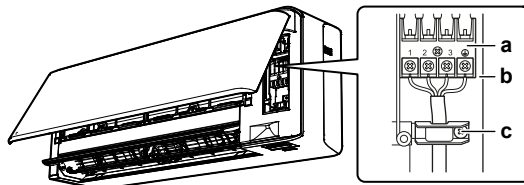

- a Kontaktų blokas
- b Elektros komponentų blokas
- c Laido fiksatorius

- 5 Pašalinkite maždaug 15 mm izoliacijos nuo laidų galų.
- 6 Atitaisykite laidų spalvas pagal patalpos bloko kontaktų bloką kontaktų numerius ir gerai prisukite laidus prie atitinkamų kontaktų.
- 7 Prijunkite įžeminimo laidą prie atitinkamo kontakto.
- 8 Gerai užfiksuokite laidus kontaktų sraigtais.
- 9 Patraukite laidus ir patikrinkite, ar jie gerai pritvirtinti, tada užfiksuokite laidus fiksatoriumi.
- 10 Suformuokite laidus taip, kad būtų galima tinkamai užfiksuoti priežiūros dangtį, tada šį uždarykite.

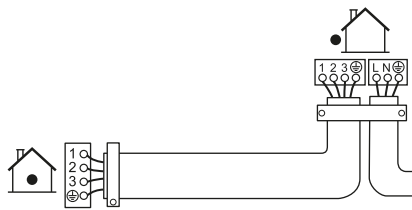

5.4.2 Pasirinktinių priedų prijungimas (laidinė naudotojo sąsaja, centrinė naudotojo sąsaja ir pan.)

- 1 Nuimkite elektros instaliacijos skydo dangtį (žr. "5.1.7 Kaip nuimti elektros instaliacijos skydo dangtį" [▶ 5]).
- 2 Prijunkite jungiamąjį kabelį prie S21 jungties ir ištraukite laidų pynę, kaip parodyta tolesnėje iliustracijoje.

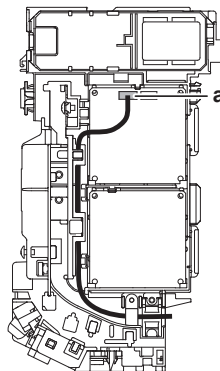

a S21 jungtis

- 3 Sumontuokite elektros instaliacijos skydo dangtį atgal ir apveskite laidų pynę aplink jį, kaip parodyta pirmesnėje iliustracijoje.

5.5 Patalpose naudojamo įrenginio montavimo pabaiga

5.5.1 Kaip izoliuoti drenažo vamzdyną, šaltnešio vamzdyną ir jungiamąjį kabelį

- 1 Tai atlikite įrengę drenažo vamzdyną, šaltnešio vamzdyną ir elektros instaliaciją. Apvyniokite šaltnešio vamzdžius, jungiamąjį kabelį ir drenažo žarną izoliacine juosta. Kiekvieno posūkio metu perdenkite bent pusę juostelės pločio.

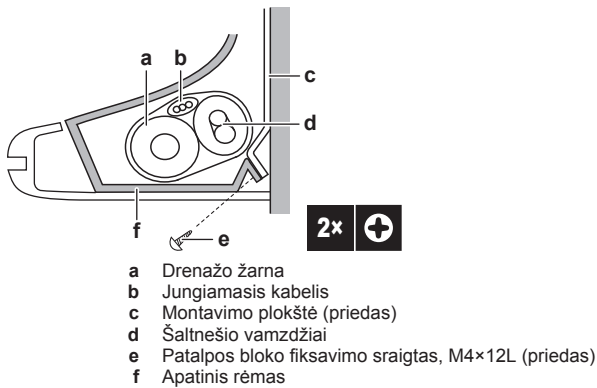

5.5.2 Kaip prakišti vamzdžius pro sienos kiaurymę

- 1 Suformuokite drenažo vamzdžius išilgai vamzdžio kelio žymos ant montavimo plokštės.

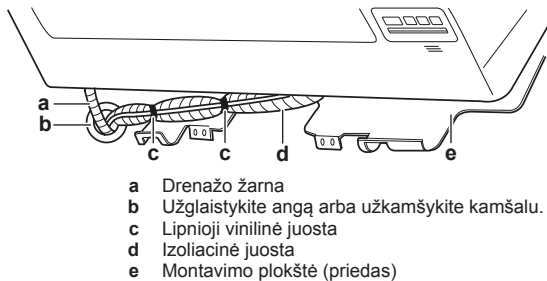

! PASTABA

- NELANKSTYKITE šaltnešis vamzdžių.
- NESTUMKITE šaltnešio vamzdžių ant apatinio rėmo arba priekinių grotelių.

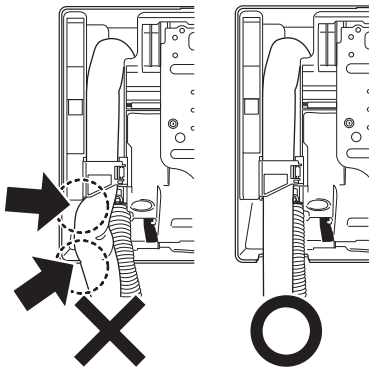

- 2 Prakiškite drenažo žarną ir šaltnešio vamzdžius pro kiaurymę sienoje.

5.5.3 Kaip pritvirtinti bloką prie montavimo plokštės

- 1 Nustatykite patalpos bloką ant montavimo plokštės kablių. Naudokite žymas "△" kaip orientyrą.

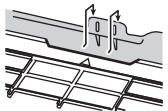

- 2 Abiem rankomis paspauskite bloko apatinį rėmą, kad nustatytumėte jį ant montavimo plokštės apatinių kablių. Pasirūpinkite, kad laidai NEBŪTŲ niekur suspausti.

Pastaba: pasirūpinkite, kad jungiamieji kabeliai NEBŪTŲ suspausti patalpos bloke.

- 3 Abiem rankomis paspauskite apatinį patalpos bloko kraštą, kad jį tvirtai užfiksuotų montavimo plokštės kabliai.
- 4 Pritvirtinkite patalpos bloką prie montavimo plokštės, naudodami 2 patalpos bloko fiksavimo sraigtus M4 × 12L (priedas).

6 Paruošimas naudoti



PASTABA

Įrenginį galima eksploatuoti TIK su veikiančiais termistoriais ir (arba) slėgio jutikliais (jungikliais). Priešingu atveju gali sudegti kompresorius.

6.1 Kontrolinis sąrašas prieš eksploatacijos pradžią

Sumontavę bloką, pirmiausia patikrinkite toliau nurodytus dalykus. Atlikus visus patikrinimus, įrenginį reikia uždaryti. Uždarę įjunkite įrenginį.

<input type="checkbox"/>	Perskaitykite visas montavimo instrukcijas, kaip aprašyta montuotojo informaciniame vadove .
<input type="checkbox"/>	Patalpos blokai sumontuoti tinkamai.
<input type="checkbox"/>	Lauke naudojamas įrenginys tinkamai pritvirtintas.
<input type="checkbox"/>	Oro įleidimo / išleidimo anga Patikrinkite, ar bloko oro įleidimo ir išleidimo angas NEDENGIA popieriaus, kartono lapai ar kitos medžiagos.
<input type="checkbox"/>	NETURI būti trūkstančių fazių arba sukeistų fazių .
<input type="checkbox"/>	Aušalo vamzdžiai (dujinio ir skysto) turi šilumos izoliaciją.
<input type="checkbox"/>	Drenažas Įsitikinkite, kad skysčiai sklandžiai nuteka. Galima pasekmė: Gali lašėti vandens kondensatas.
<input type="checkbox"/>	Sistema tinkamai įžeminta , o įžeminimo gnybtai užveržti.
<input type="checkbox"/>	Saugikliai arba vietiniai apsaugos įtaisai turi būti įrengiami pagal šį dokumentą ir NEAPEITI.
<input type="checkbox"/>	Maitinimo šaltinio įtampa atitinka įrenginio identifikacinėje etiketėje nurodytą įtampą.
<input type="checkbox"/>	Vidiniams sujungimui panaudoti nurodyti jungiamieji laidai.
<input type="checkbox"/>	Patalpos blokas priima naudotojo sąsajos signalus.
<input type="checkbox"/>	Jungiklių dėžutėje NĖRA atsilaisvusių jungčių arba sugedusių elektros komponentų.
<input type="checkbox"/>	Kompresoriaus izoliacijos varža yra tinkama.
<input type="checkbox"/>	Patalpose ir lauke naudojamų įrenginių viduje NĖRA sugadintų komponentų arba suspaustų vamzdžių .
<input type="checkbox"/>	NĖRA aušalo nuotėkio .
<input type="checkbox"/>	Sumontuoti tinkamo dydžio ir tinkamai izoliuoti vamzdžiai .
<input type="checkbox"/>	Lauke naudojamo įrenginio stabdymo vožtuvai (dujų ir skysčio) visiškai atidaryti.

6.2 Eksploatacijos bandymas

Būtina sąlyga: Maitinimo rodikliai TURI patekti į nurodytą diapazoną.







7 Techniniai duomenys

Būtina sąlyga: Eksploatacijos bandymą galima atlikti vėsinimo arba šildymo režimu.

Būtina sąlyga: Eksploatacijos bandymą reikia atlikti vadovaujantis patalpos bloko eksploatacijos vadovu, kad visos funkcijos ir dalys veiktų tinkamai.

- 1 Vėsinimo režimu pasirinkite žemiausią programuojamą temperatūrą. Šildymo režimu pasirinkite aukščiausią programuojamą temperatūrą. Prireikus eksploatacijos bandymą galima išjungti.
- 2 Atlikę eksploatacijos bandymą, nustatykite įprastą temperatūros lygį. Vėsinimo režimu: 26~28°C, šildymo režimu: 20~24°C.
- 3 Sistema nustoja veikti praėjus 3 minutėms nuo bloko išjungimo.

6.2.1 Kaip atlikti eksploatacijos bandymą per naudotojo sąsają

- 1 Paspauskite , kad įjungtumėte sistemą.
- 2 Vienu metu paspauskite  ir .
- 3 Paspauskite , pasirinkite  ir paspauskite .

Rezultatas: eksploatacijos bandymas automatiškai sustos po maždaug 30 minučių.

- 4 Norėdami sustabdyti procedūrą anksčiau, paspauskite .

7 Techniniai duomenys

















- Naujausių techninių duomenų **poaibis** pateikiamas regioninėje Daikin svetainėje (ji pasiekama viešai).
- **Visas naujausių techninių duomenų rinkinys** pateikiamas Daikin Business Portal (taikomas tapatumo nustatymas).

7.1 elektros instaliacijos schema.

Elektros instaliacijos schema pateikiama kartu su bloku, ji pateikta lauko bloke (viršutinės plokštės apatinėje pusėje).

7.1.1 Suvienodintos elektros instaliacijos schemos legenda

Taikomų dalių ir numeracijos informacijos rasite ant įrenginio pateiktoje elektros instaliacijos schemoje. Visų dalių numeracija vykdoma arabiškais skaitmenimis didėjančia tvarka, tolesnėje apžvalgoje ji žymima "*" dalies kode.

Simbolis	Reikšmė	Simbolis	Reikšmė
	Jungtuvas		Apsauginis įžeminimas
	Jungtis		Apsauginis įžeminimas (sraigtas)
	Jungtis		Lygintuvas
	Įžeminimas		Relės jungtis
	Vietinė instaliacija		Trumpojo jungimo jungtis
	Saugiklis		Kontaktas
	Patalpos blokas		Kontaktų juosta
	Lauko blokas		Laidų spaustukas

Simbolis	Spalva	Simbolis	Spalva
BLK	Juoda	ORG	Oranžinė
BLU	Mėlyna	PNK	Rožinė

Simbolis	Spalva	Simbolis	Spalva
BRN	Ruda	PRP, PPL	Violetinė
GRN	Žalia	RED	Raudona
GRY	Pilka	WHT	Balta
		YLW	Geltona

Simbolis	Reikšmė
A*P	Spausdintinės schemos plokštė
BS*	Įjungimo/išjungimo mygtukas, valdymo jungiklis
BZ, H*C	Zirzeklis
C*	Kondensatorius
AC*, CN*, E*, HA*, HE*, HL*, HN*, HR*, MR*_A, MR*_B, S*, U, V, W, X*A, K*R_*	Sujungimas, jungtis
D*, V*D	Diodas
DB*	Diodų tiltas
DS*	DIP jungiklis
E*H	Šildytuvas
FU*, F*U, (informacijos apie charakteristikas, rasite PCB, bloko viduje)	Saugiklis
FG*	Jungtis (rėmo įžeminimas)
H*	Laidų pynė
H*P, LED*, V*L	Kontrolinė lemputė, šviesos diodas
HAP	Šviesos diodas (veikimo stebėjimo, žalias)
HIGH VOLTAGE	Aukštoji įtampa
IES	Jutiklis "Intelligent Eye"
IPM*	Išmanusis maitinimo modulis
K*R, KCR, KFR, KHuR, K*M	Magnetinė relė
L	Teka srovė
L*	Ritė
L*R	Reaktorius
M*	Žingsninis variklis
M*C	Kompresoriaus variklis
M*F	Ventiliatoriaus variklis
M*P	Drenažo siurblio variklis
M*S	Sukiojimo variklis
MR*, MRCW*, MRM*, MRN*	Magnetinė relė
N	Neutralus
n=*, N=*	Praginių pro ferito šerdį skaičius
PAM	Moduliuojamas amplitudės impulsas
PCB*	Spausdintinės schemos plokštė
PM*	Maitinimo modulis
PS	Maitinimo šaltinio perjungimas
PTC*	PTC termistorius
Q*	Izoliuotųjų vartų dvipolis tranzistorius (IGBT)
Q*DI	Nuotėkio į žeminimo grandinę jungtuvas
Q*L	Apsauga nuo perkrovos
Q*M	Termojungiklis
R*	Varžas
R*T	Termistorius
RC	Įmtuvas

Simbolis	Reikšmė
S*C	Ribinis jungiklis
S*L	Plūdinis jungiklis
S*NPH	Slėgio jutiklis (aukštas slėgis)
S*NPL	Slėgio jutiklis (žemas slėgis)
S*PH, HPS*	Slėgio jungiklis (aukštas slėgis)
S*PL	Slėgio jungiklis (žemas slėgis)
S*T	Termostatas
S*RH	Drėgnumo jutiklis
S*W, SW*	Valdymo jungiklis
SA*, F1S	Viršįtampio slopintuvas
SR*, WLU	Signalo imtuvas
SS*	Rinkiklis
SHEET METAL	Kontaktų juostos fiksuotoji plokštė
T*R	Transformatorius
TC, TRC	Siųstuvas
V*, R*V	Varistorius
V*R	Diodų tiltas
WRC	Belaidis nuotolinis valdiklis
X*	Kontaktas
X*M	Kontaktų juosta (blokas)
Y*E	Elektroninio plėtimosi vožtuvo ritė
Y*R, Y*S	Reversinio elektromagnetinio vožtuvo ritė
Z*C	Ferito šerdis
ZF, Z*F	Triukšmo filtras
A*P	Spausdintinės schemos plokštė
BS*	Ijungimo/išjungimo mygtukas, valdymo jungiklis
BZ, H*C	Zirzeklis
C*	Kondensatorius
AC*, CN*, E*, HA*, HE*, HL*, HN*, HR*, MR*_A, MR*_B, S*, U, V, W, X*A, K*R_*	Sujungimas, jungtis



Copyright 2017 Daikin

DAIKIN INDUSTRIES CZECH REPUBLIC s.r.o.

U Nové Hospody 1/1155, 301 00 Plzeň Skvrňany, Czech Republic

DAIKIN EUROPE N.V.

Zandvoordestraat 300, B-8400 Oostende, Belgium

3P482320-7P 2019.10