

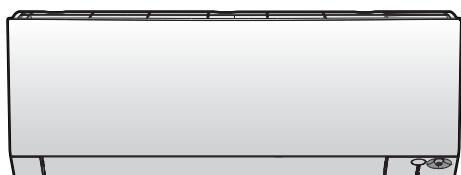

Įrengimo vadovas

Patalpos oro kondicionierius "Daikin"



FTXTM30R2V1B
FTXTM40R2V1B

Įrengimo vadovas
Patalpos oro kondicionierius "Daikin"

Lietuvių

Turinys

1	Apie dokumentaciją	2
1.1	Apie šį dokumentą	2
2	Specifinės montuotojo saugos instrukcijos	2
3	Apie dėžę	3
3.1	Patalpose naudojamas įrenginys	3
3.1.1	Kaip nuimti priedus nuo patalpos bloko	3
4	Apie bloką	4
4.1	Apie belaidį LAN	4
4.1.1	Belaidžio LAN naudojimo atsargumo priemonės	4
4.1.2	Baziniai parametrai	4
5	Įrenginio montavimas	4
5.1	Įrengimo vietos paruošimas	4
5.1.1	Patalpose naudojamo įrenginio montavimo vietos reikalavimai	4
5.2	Patalpose naudojamo įrenginio tvirtinimas	5
5.2.1	Montavimo plokštės įrengimas	5
5.2.2	Kaip išgręžti sienoje skylę	5
5.2.3	Kaip nuimti vamzdžio angos dangtį	6
5.3	Drenažo vamzdžio prijungimas	6
5.3.1	Kaip prijungti vamzdyną dešiniojoje pusėje, gale dešinėje arba apačioje dešinėje	6
5.3.2	Kaip prijungti vamzdyną kairiojoje pusėje, gale kairėje arba apačioje kairėje	6
5.3.3	Vandens nuotėkių paieška	6
6	Vamzdžių montavimas	7
6.1	Aušalo vamzdelių paruošimas	7
6.1.1	Reikalavimai šaltnešio vamzdynui	7
6.1.2	Aušalo vamzdelių izoliacija	7
6.2	Aušalo vamzdžių prijungimas	7
6.2.1	Aušalo vamzdžių prijungimas prie patalpose naudojamo įrenginio	7
7	Elektros instaliacija	7
7.1	Standartinių laidų komponentų specifikacijos	8
7.2	Kaip prijungti elektros instaliaciją prie patalpos bloko	8
8	Patalpose naudojamo įrenginio montavimo pabaiga	8
8.1	Kaip izoluoti drenažo vamzdyną, šaltnešio vamzdyną ir jungiamąjį kabelį	8
8.2	Kaip prakišti vamzdžius pro sienos kiaurymę	9
8.3	Kaip pritvirtinti bloką prie montavimo plokštės	9
9	Konfigūracija	9
9.1	Kito adreso nustatymas	9
10	Paruošimas naudoti	10
10.1	Kontrolinis sąrašas prieš eksploatacijos pradžią	10
10.2	Eksploatacijos bandymas	10
10.2.1	Kaip atlikti eksploatacijos bandymą per naudotojo sąsają	10
11	Išmetimas	10
12	Techniniai duomenys	10
12.1	elektros instaliacijos schema	10
12.1.1	Suvienodintos elektros instaliacijos schemos legenda	10

1 Apie dokumentaciją

1.1 Apie šį dokumentą



INFORMACIJA

Įsitikinkite, kad naudotojas turi spausdintą dokumentaciją ir paprašykite jo pasiilkti ją ateičiai.

Tikslinė auditorija

Įgaliojami montuotojai



INFORMACIJA

Šis prietaisas yra skirtas naudoti specialistams bei parengtiems vartotojams parduotuvėse, lengvosios pramonės įmonėse ir žemės ūkiuose arba ne specialistams – komerciniais bei buitinais tikslais.



ĮSPĖJIMAS

Užtikrinkite, kad įrengimo, bendrosios bei techninės priežiūros ir remonto darbai bei naudojamos medžiagos atitiktų Daikin instrukcijas. Be to, būtina laikytis visų taikomų teisės aktų ir darbus leidžiama vykdyti tik kvalifikuotiems specialistams. Europoje ir teritorijose, kur galioja IEC standartai, taikomas standartas EN/IEC 60335-2-40.

Dokumentacijos rinkinys

Šis dokumentas yra dokumentacijos rinkinio dalis. Toliau apibūdinama viso rinkinio sandara:

- **Bendrosios saugos atsargumo priemonės:**
 - Saugos instrukcijos, kurias jums BŪTINA perskaityti prieš įrengiant
 - Formatas: popierius (patalpos bloko dėžėje)
- **Patalpos bloko įrengimo vadovas:**
 - Įrengimo instrukcijos
 - Formatas: popierius (patalpos bloko dėžėje)
- **Trumpasis montuotojo vadovas:**
 - Pasiruošimas įrengti, gera praktika, nuorodos...
 - Formatas: Skaitmeniniai failai pasiekiami adresu <http://www.daikineurope.com/support-and-manuals/product-information/>

Naujausių pateiktos dokumentacijos redakcijų galite rasti regioninėje Daikin interneto svetainėje arba kreipkitės į savo įgaliojimą atstovą.

Originali dokumentacija parašyta anglų kalba. Visos kitos kalbos – vertimai.

Techniniai inžineriniai duomenys

- Naujausių techninių duomenų **poaibis** pateikiamas regioninėje Daikin svetainėje (ji pasiekama viešai).
- **Visas naujausių techninių duomenų rinkinys** pateikiamas Daikin Business Portal (taikomas tapatumo nustatymas).

2 Specifinės montuotojo saugos instrukcijos

Visada laikykitės ir atsižvelkite į toliau nurodytas saugos instrukcijas bei reglamentus.

Bloko įrengimas (žr. sk. "5 Įrenginio montavimas" ▶ 4)**ĮSPĖJIMAS**

Įrengimo darbus turi atlikti montuotojas. Naudojamos medžiagos ir įrengimo eiga turi atitikti galiojančius teisės aktus. Europoje galioja standartas EN378.

**ĮSPĖJIMAS**

Prietaisą būtina sandėliuoti taip, kad būtų išvengta mechaninių pažeidimų. Sandėliuokite gerai vėdinamoje patalpoje, kur nebūtų nuolat veikiančių uždegimo šaltinių (pvz., atviros liepsnos, veikiančių dujinių prietaisų ar elektrinių šildytuvų). Patalpos dydis turi atitikti bendrąsias saugos atsargumo priemones.

**ATSARGIAI**

Jei sienoje yra metalinis rėmas arba metalinė plokštė, naudokite įterptinį sieninį vamzdį ir klojimo vietoje uždenkite sieną, kad ta vieta nekaistų, išvengtumėte elektros smūgio bei gaisro.

Vamzdyno įrengimas (žr. sk. "6 Vamzdžių montavimas" ▶ 7)**ATSARGIAI**

Padalytosios sistemos vamzdyną ir jungtis gyvenamosiose patalpose reikia įrengti fiksuotai, išskyrus jungtis, kurios vamzdyną jungia tiesiogiai prie patalpos blokų.

**PAVOJUS! GALIMA NUSIDEGINTI / NUSIPLIKYTI****ATSARGIAI**

- Naudokite platinimo veržlę, pritvirtintą prie bloko.
- Siekdami išvengti dujų nuotėkio, šaldymo alyvą tepkite tik išplatėjimo viduje. Naudokite šaldymo alyvą, skirtą R32.
- NENAUDOKITE lankstų pakartotinai.

**ATSARGIAI**

- Ant platėjančiosios dalies NENAUDOKITE mineralinės alyvos.
- NIEKADA nemontuokite prie šio R32 bloko džiovintuvo, kad nesutrumpėtų jo eksploatacija. Džiovinimo medžiaga gali iširti ir apgadinti sistemą.

**ATSARGIAI**

- Nepakankamai praplatinus vamzdelius gali atsirasti aušalo dujų nuotėkis.
- PAKARTOTINAI NENAUDOKITE praplatintų galų. Kad išvengtumėte dujų nuotėkio, naudokite naujai praplatintus galus.
- Naudokite kūgines veržles, pridėdamas prie įrenginio. Naudojant kitokias kūgines veržles gali atsirasti aušalo dujų nuotėkis.

Elektros sistemos įrengimas (žr. sk. "7 Elektros instaliacija" ▶ 7)**PAVOJUS! PAVOJUS ŽŪTI NUO ELEKTROS SROVĖS****ĮSPĖJIMAS**

VISADA naudokite daugiagyslius maitinimo kabelius.

**ĮSPĖJIMAS**

- Visus elektros laidus PRIVALO sujungti kvalifikuotas elektrikas ir elektros instaliacija TURI atitikti taikomus teisės aktus.
- Elektros jungtis junkite prie fiksuotos instaliacijos.
- Visi atskirai įsigyti komponentai ir elektros instaliacijos darbai TURI atitikti taikomus teisės aktus.

**ĮSPĖJIMAS**

- Jei maitinimo šaltinyje nėra nulinės fazės arba ji netinkamai prijungta, įranga gali sugesti.
- Prijunkite tinkamą žemiminimą. NESUJUNKITE įrenginio žemiminimo laido su pagalbinio vamzdžiu, viršįtampio ribotuvu arba telefono žemiminimo laidu. Nevisiškai žeminta sistema gali sukelti elektros smūgį.
- Sumontuokite reikalingus saugiklius arba grandinės pertraukiklius.
- Pritvirtinkite elektros laidus kabelių sąvaržomis, kad jie NESILIESTŲ prie aštrių briaunų ar vamzdžių, ypač aukšto slėgio pusėje.
- NENAUDOKITE izoliacine juosta apvyniotų laidų, suvytųjų laidų, ilgintuvų ar prijungimų nuo žvaigžde sujungtos sistemos. Jie gali sukelti perkaitimą, elektros smūgį arba gaisrą.
- NEMONTUOKITE fazę kompensuojančio kondensatoriaus, nes šiame įrenginyje įrengtas inverteris. Fazę kompensuojantis kondensatorius sumažins našumą ir gali būti nelaimingo atsikimo priežastimi.

**ĮSPĖJIMAS**

Naudokite visų polių atjungimo tipo jungtuvą su bent 3 mm tarpu tarp kontaktinių taškų, užtikrinantį visišką atjungimą pagal viršįtampio III kategoriją.

**ĮSPĖJIMAS**

Jei pažeidžiamas maitinimo kabelis, siekiant išvengti pavojų jį TURI pakeisti gamintojas, jo priežiūros agentas arba kitas panašią kvalifikaciją turintis asmuo.

**ĮSPĖJIMAS**

NEJUNKITE maitinimo kabelio prie patalpos bloko. Kitaip galite gauti elektros smūgį arba sukelti gaisrą.

**ĮSPĖJIMAS**

- Gaminyje NENAUDOKITE vietinių elektros sistemos dalių.
- NENUKREIPKITE, pvz., drenažo siurblio ir kt. komponentų maitinimo nuo kontaktų bloko. Kitaip galite gauti elektros smūgį arba sukelti gaisrą.

**ĮSPĖJIMAS**

Laikykite jungiamuosius laidus atokiai nuo šiluminės izoliacijos neturinčių varinių vamzdžių, nes tokie vamzdžiai labai įkaista.

3 Apie dėžę

3.1 Patalpose naudojamas įrenginys

3.1.1 Kaip nuimti priedus nuo patalpos bloko

- 1 Nuimkite:

4 Apie bloką

- priedų maišelį, esantį pakuotės dugne;
- montavimo plokštę, prijungtą prie patalpos bloko nugarėlės;
- atsarginį SSID lipduką, esantį ant priekinių grotelių.

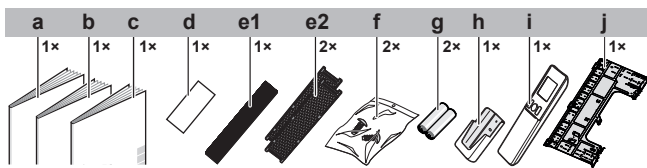

- a Įrengimo vadovas
- b Eksploatacijos vadovas
- c Bendrosios saugos atsargumo priemonės
- d Atsarginis SSID lipdukas
- e1 **30 klasė:** sidabro dalelių filtras ("Ag-ion" filtras) (be rėmelio)
- e2 **40 klasė:** titano apatito dezodoravimo filtras ir sidabro dalelių filtras ("Ag-ion" filtras) (su rėmeliu)
- f Patalpos bloko fiksavimo sraigtas (M4 × 12L). Žr. "8.3 Kaip pritvirtinti bloką prie montavimo plokštės" p. 9].
- g Vienkartinis AAA.LR03 (šarminis) maitinimo elementas naudotojo sąsajai
- h Naudotojo sąsajos laikiklis
- i Naudotojo sąsaja
- j Montavimo plokštė

- **Atsarginis SSID lipdukas.** NEIŠMESKITE atsarginio lipduko. Laikykite jį saugioje vietoje, jei kartais prireiktų ateityje (pvz., jei buvo pakeistos priekinės grotelės, priklijuokite prie naujų priekinių grotelių).

4 Apie bloką



ĮSPĖJIMAS! ŠIEK TIEK LIEPSNI MEDŽIAGA

Šiame bloke naudojamas šaltnešis yra šiek tiek liepsnus.

4.1 Apie belaidį LAN

Išsamių specifikacijų, įrengimo instrukcijų, nustatymo metodų, DUK, atitikties deklaraciją ir naujausią šio vadovo versiją rasite app.daikineurope.com.



INFORMACIJA

- "Daikin Industries Czech Republic s.r.o." pareiškia, kad šiame bloke naudojamo tipo radijo ryšio įranga atitinka direktyvą 2014/53/ES.
- Šis įrenginys pagal direktyvos 2014/53/ES apibrėžtį yra laikomas jungtiniu.

4.1.1 Belaidžio LAN naudojimo atsargumo priemonės

NENAUDOKITE šalia:

- **Medicininės įrangos**, pvz., žmonių su kardiostimuliaciniais ar defibriliatoriais. Šis gaminyje gali sukelti elektromagnetinių trukdžių.
- **Automatinio valdymo įrangos**, pvz., automatinio durų arba priešgaisrinės įrangos. Šis gaminyje gali trikdyti tokios įrangos veiklą.
- **Mikrobangų krosnelių** – jis gali paveikti LAN ryšius.

4.1.2 Baziniai parametrai

Ką daryti	Vertė
Dažnio diapazonas	2 400~2 483,5 MHz
Radio ryšio protokolas	IEEE 802.11b/g/n
Radio dažnio kanalas	1~13
Išvesties galia	13 dBm
Efektinio spinduliavimo galia	15 dBm (11b) / 14 dBm (11g) / 14 dBm (11n)
Maitinimas	14 V (NS) / 100 mA

5 Įrenginio montavimas



INFORMACIJA

Jei nežinote, kaip atidaryti arba uždaryti tam tikras įrenginio dalis (priekinį skydelį, elektros instaliacijos skydą, priekines grotėles ir pan.), žr. įrenginio montuotojo trumpąjį vadovą, kur aprašomos atitinkamos procedūros.



ĮSPĖJIMAS

Įrengimo darbus turi atlikti montuotojas. Naudojamos medžiagos ir įrengimo eiga turi atitikti galiojančius teisės aktus. Europoje galioja standartas EN378.

5.1 Įrengimo vietos paruošimas



ĮSPĖJIMAS

Prietaisą būtina sandėliuoti taip, kad būtų išvengta mechaninių pažeidimų. Sandėliuokite gerai vėdinamoje patalpoje, kur nebūtų nuolat veikiančių uždegimo šaltinių (pvz., atviros liepsnos, veikiančių dujinių prietaisų ar elektrinių šildytuvų). Patalpos dydis turi atitikti bendrąsias saugos atsargumo priemones.

5.1.1 Patalpose naudojamo įrenginio montavimo vietos reikalavimai



INFORMACIJA

Garso slėgio lygis mažesnis nei 70 dBA.

- **Oro srautas.** Pasirūpinkite, kad oro srauto niekas neblokautų.
- **Drenažas.** Užtikrinkite tinkamą kondensato nutekėjimą.
- **Sienos izoliacija.** Kai temperatūra ties siena viršija 30°C, o santykinis drėgnumas – 80% arba į sieną įtraukiamas grynas oras, reikalinga papildoma izoliacija (bent 10 mm storio porolonas).
- **Sienos tvirtumas.** Patikrinkite, ar siena arba grindys pakankamai tvirtos, kad atlaikytų bloko svorį. Jei kyla pavojus, prieš montuodami bloką sutvirtinkite sieną arba grindis.
- **Tarpai.** Įrenkite bloką bent 1,8 metro atstumu nuo grindų ir atsižvelkite į toliau pateiktus reikalavimus dėl atstumo iki sienų ir lubų:

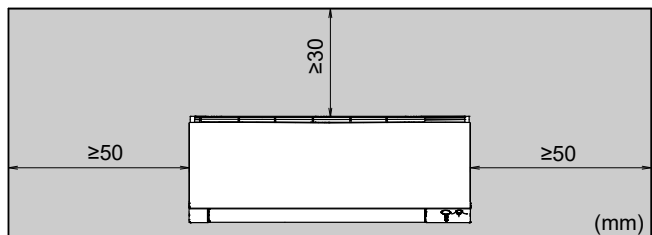

5.2 Patalpose naudojamo įrenginio tvirtinimas

5.2.1 Montavimo plokštės įrengimas

- 1 Laikinai įrenkite montavimo plokštę.
- 2 Išlyginkite montavimo plokštę.
- 3 Matavimo rulete pažymėkite ant sienos gręžimo taškų centrus. Nustatykite matavimo ruletės galą ties simboliu "▷".
- 4 Baikite įrengimo darbus, M4×25L sraigtais (vietinis tiekimas) prisukdami montavimo plokštę prie sienos.

30 klasė

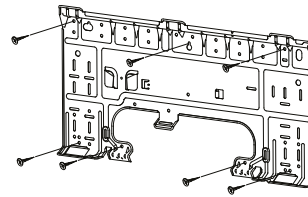

40 klasė

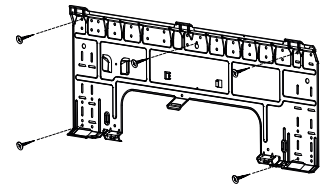

INFORMACIJA

Nuimtą vamzdžio angos dangtį galima laikyti montavimo plokštės kišenėje.

A

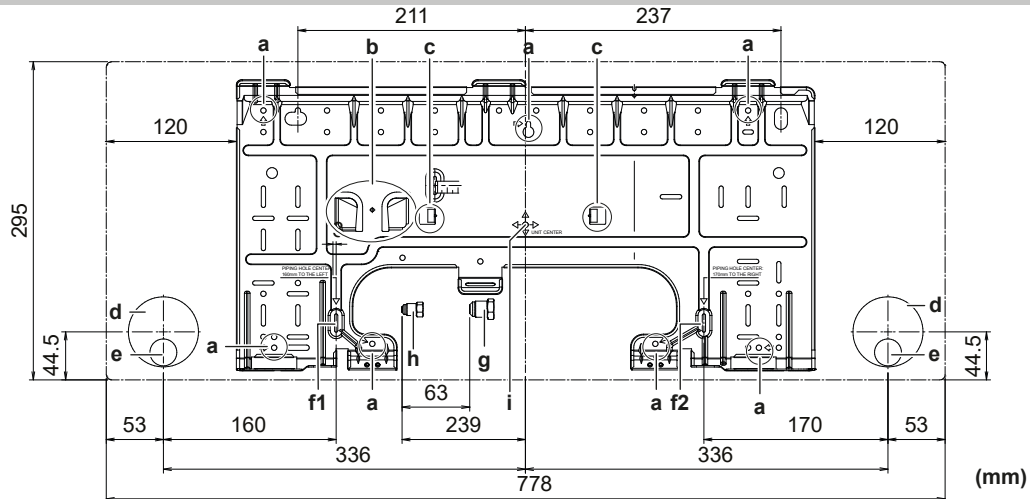

B

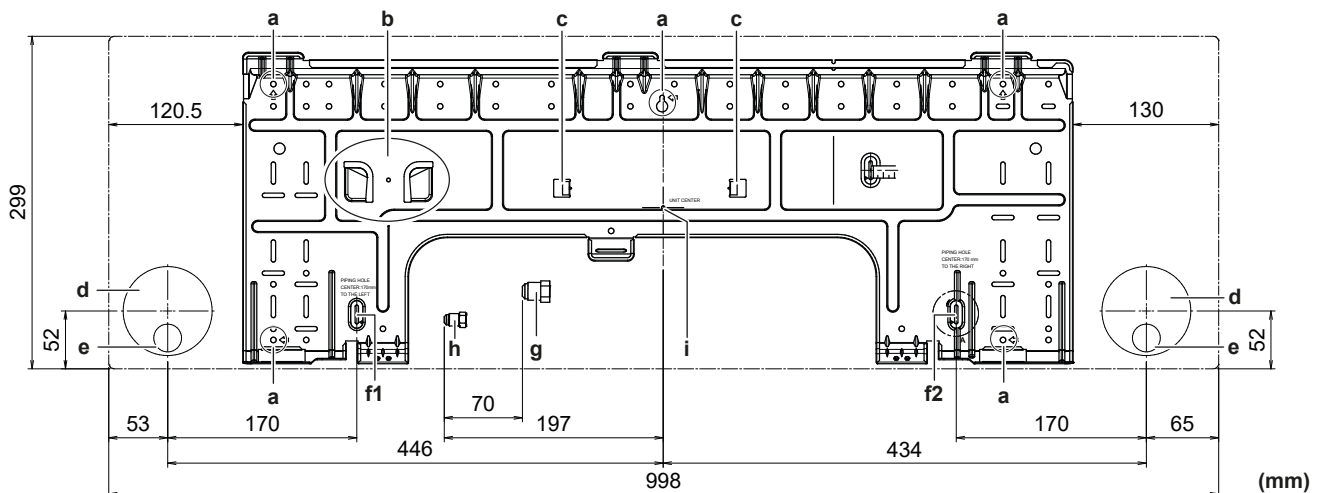

- | | | | |
|---|---|----|---|
| A | 30 klasei | e | Drenažo žarnos vieta |
| B | 40 klasei | f1 | Vamzdyno kiaurymės centro matavimo taškas "▷" (kairėn) |
| a | Rekomenduojami montavimo plokštės tvirtinimo taškai | f2 | Vamzdyno kiaurymės centro matavimo taškas "▷" (dešinėn) |
| b | Kišenė vamzdžio angos dangčiui | g | Dujų vamzdžio galas |
| c | Ašelės gulsčiukui | h | Skysčio vamzdžio galas |
| d | Kiauryminė skylė sienoje:
30 klasė: Ø65 mm
40 klasė: Ø80 mm | i | Bloko centras |

5.2.2 Kaip išgręžti sienoje skylę



ATSARGIAI

Jei sienoje yra metalinis rėmas arba metalinė plokštė, naudokite įterptinį sieninį vamzdį ir klojimo vietoje uždenkite sieną, kad ta vieta nekaistų, išvengtumėte elektros smūgio bei gaisro.



PRANEŠIMAS

Būtinai užsandarinkite tarpus tarp vamzdžių sandarinimo medžiaga (vietinis tiekimas), kad išvengtumėte vandens nuotėkių.

- 1 Išgręžkite sienoje didelę 65 mm (30 klasei) arba 80 mm (40 klasei) skersmens prakišimo kiaurymę su nuolydžiu į lauką.
- 2 Pro skylę prakiškite įterptinį vamzdį.
- 3 Į sieninį vamzdį įstatykite sieninį dangtį.

5 Įrenginio montavimas

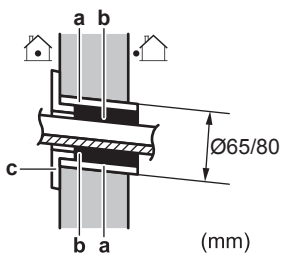

- a Įterptinis sieninis vamzdis
- b Glaistas
- c Sienos kiaurymės dangtelis

4 Įrengę instaliaciją, šaltnešio ir drenažo vamzdynus, NEPAMIRŠKITE užsandarinti tarpo glaistu.

5.2.3 Kaip nuimti vamzdžio angos dangtį

INFORMACIJA

Norėdami prijungti vamzdinę dešiniojoje pusėje, dešiniame apatiniame kampe, kairiojoje pusėje arba kairiajame apatiniame kampe, TURITE nuimti vamzdžio angos dangtį.

1 Rankiniu pjūklų nupjaukite vamzdžio angos dangtį (iš priekinių grotelių vidaus).

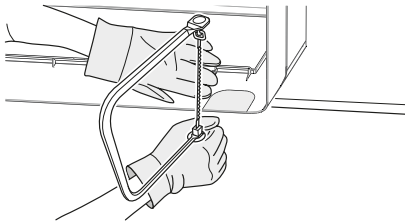

2 Pusapvalė dilde nudildykite šerpetas nuo nupjautos vietos.

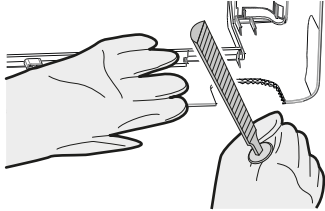

PRANEŠIMAS

NENAUDOKITE žnyplių vamzdžio angos dangčiui nuimti, nes apgadinsite priekines groteles.

5.3 Drenažo vamzdžio prijungimas

5.3.1 Kaip prijungti vamzdinę dešiniojoje pusėje, gale dešinėje arba apačioje dešinėje

INFORMACIJA

Gamyklinė numatytoji nuostata – vamzdynas dešiniojoje pusėje. Jei vamzdinę norite jungti kairiojoje pusėje, nuimkite jį nuo dešinėsios pusės ir įrenkite kairiojoje.

- 1 Naudodami lipniąją vinilinę juostą, pritvirtinkite drenažo žarną prie šaltnešio vamzdžio apačios.
- 2 Apvyniokite drenažo žarną ir šaltnešio vamzdžius izoliacine juosta.

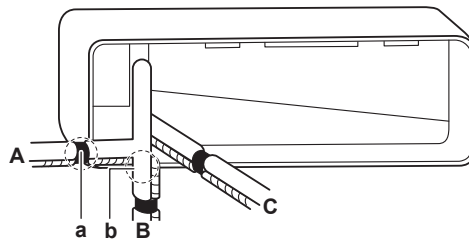

- A Vamzdynas dešinėje
- B Vamzdynas dešinėje, apačioje
- C Vamzdynas dešinėje, gale
- a Nuimkite dešiniojo vamzdžio angos dangtį
- b Nuimkite dešiniojo apatinio vamzdžio angos dangtį

5.3.2 Kaip prijungti vamzdinę kairiojoje pusėje, gale kairėje arba apačioje kairėje

INFORMACIJA

Gamyklinė numatytoji nuostata – vamzdynas dešiniojoje pusėje. Jei vamzdinę norite jungti kairiojoje pusėje, nuimkite jį nuo dešinėsios pusės ir įrenkite kairiojoje.

- 1 Atsukite dešinėje esantį izoliacijos fiksavimo sraigatą ir nuimkite drenažo žarną.
- 2 Kairiojoje pusėje nuimkite drenažo kamštį ir prijunkite jį prie dešinėsios pusės.

PRANEŠIMAS

Kai montuosite, NETEPKITE drenažo kamščio tepimo alyva (šaltnešio alyva). Drenažo kamštis gali sugesti ir tapti nesandarus.

- 3 Įkiškite drenažo žarną kairiojoje pusėje ir nepamirškite jos priveržti fiksavimo sraigtu, nes priešingu atveju gali atsirasti vandens nuotėkių.

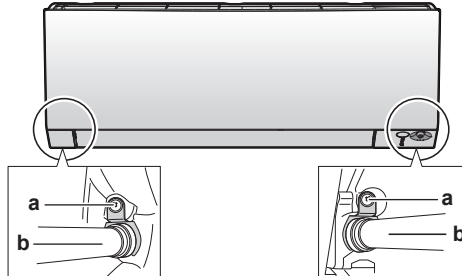

- a Izoliacijos fiksavimo sraigtas
- b Drenažo žarna

- 4 Lipniąją vinilinę juostą pritvirtinkite drenažo žarną prie šaltnešio vamzdžio apačios.

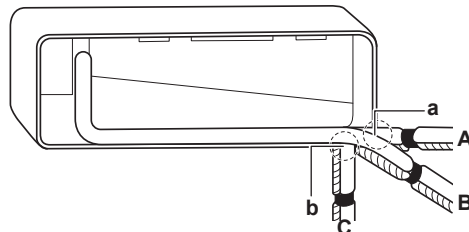

- A Vamzdynas kairėje
- B Vamzdynas gale kairėje
- C Vamzdynas apačioje kairėje
- a Nuimkite kairiojo vamzdžio angos dangtį
- b Nuimkite vamzdžio apačioje kairėje angos dangtį

5.3.3 Vandens nuotėkių paieška

- 1 Nuimkite oro filtrus.
- 2 Lėtai įpilkite maždaug 1 l vandens į drenažo rinktuvę ir patikrinkite, ar nėra vandens nuotėkių.

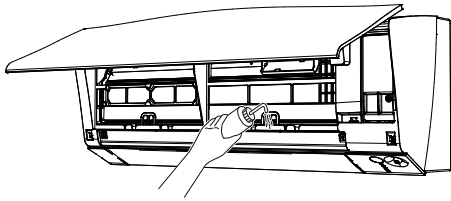

6 Vamzdžių montavimas

6.1 Aušalo vamzdelių paruošimas

6.1.1 Reikalavimai šaltnešio vamzdynui



ATSARGIAI

Padalytosios sistemos vamzdyną ir jungtis gyvenamosiose patalpose reikia įrengti fiksuotai, išskyrus jungtis, kurios vamzdyną jungia tiesiogiai prie patalpos blokų.



PRANEŠIMAS

Vamzdynas ir kitos suslėgtosios dalys turi būti tinkamos šaltnešiui. Šaltnešiui naudokite fosforo rūgštimi deoksiduotas varines besiūles dalis.

- Pašalinių medžiagų (įskaitant gamybinę alyvą) kiekis vamzdyne turi būti ≤ 30 mg/10 m.

Šaltnešio vamzdžio skersmuo

Naudokite to paties skersmens jungtis kaip ir lauko blokų:

Skysčio vamzdynas	Dujų vamzdynas
Ø6,4 mm	Ø9,5 mm

Šaltnešio vamzdžio medžiaga

- Vamzdelių medžiaga:** fosforo rūgštimi deoksiduotas besiūlis varis.
- Platėjimo jungtys:** naudokite tik grūdintą medžiagą.
- Vamzdžio grūdinimo rūšis ir storis:**

Outer diameter (Ø)	Temper grade	Thickness (t) ^(a)	
6.4 mm (1/4")	Annealed (O)	≥0.8 mm	
9.5 mm (3/8")	Annealed (O)		

^(a) Atsižvelgiant į galiojančius teisės aktus ir įrenginio maksimalų darbinį slėgį (žr. "PS High" bloko vardinėje plokštelėje), gali reikėti storesnio vamzdžio.

6.1.2 Aušalo vamzdelių izoliacija

- Kaip izoliacinę medžiagą naudokite poroloną:
 - šilumos perdavimo koeficientas turi siekti 0,041–0,052 W/mK (0,035–0,045 kcal/mh°C);
 - atsparumas temperatūrai turi būti bent 120°C.
- Izoliacijos storis

Vamzdžio išorinis skersmuo (Ø _p)	Izoliacijos vidinis skersmuo (Ø _i)	Izoliacijos storis (t)
6,4 mm (1/4 col.)	8~10 mm	≥10 mm
9,5 mm (3/8 col.)	10~14 mm	≥13 mm

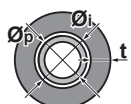

Jei temperatūra yra aukštesnė nei 30°C, o drėgnumas didesnis nei RH 80%, izoliacinės medžiagos turi būti mažiausiai 20 mm storio, kad ant jų paviršiaus nesusidarytų kondensato.

6.2 Aušalo vamzdžių prijungimas



PAVOJUS! GALIMA NUSIDEGINTI / NUSIPLIKYTI

6.2.1 Aušalo vamzdžių prijungimas prie patalpose naudojamo įrenginio



ĮSPĖJIMAS! ŠIEK TIEK LIEPSNI MEDŽIAGA

Šiame bloke naudojamas šaltnešis yra šiek tiek liepsnus.

- Vamzdžio ilgis.** Stenkitės, kad šaltnešio vamzdynas būtų kaip įmanoma trumpesnis.

- Naudodami **platėjimo jungtis**, prijunkite šaltnešio jungtis prie bloko.
- Izoliuokite** patalpos bloko šaltnešio vamzdyną, jungiamąjį kabelį ir drenažo žarną:

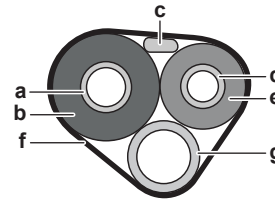

- a Dujų vamzdis
- b Dujų vamzdžio izoliacija
- c Jungiamasis kabelis
- d Skysčio vamzdis
- e Skysčio vamzdžio izoliacija
- f Apdailos juostelė
- g Drenažo žarna



PRANEŠIMAS

Būtina izoliuoti visą šaltnešio vamzdyną. Jei bet kuri dalis bus atvira, gali susidaryti kondensato.

7 Elektros instaliacija



PAVOJUS! PAVOJUS ŽŪTI NUO ELEKTROS SROVĖS



ĮSPĖJIMAS

VISADA naudokite daugiagyslius maitinimo kabelius.



ĮSPĖJIMAS

Naudokite visų polių atjungimo tipo jungtuvą su bent 3 mm tarpu tarp kontaktinių taškų, užtikrinantį visišką atjungimą pagal viršįtampio III kategoriją.



ĮSPĖJIMAS

Jei pažeidžiamas maitinimo kabelis, siekiant išvengti pavojų jį TURI pakeisti gamintojas, jo priežiūros agentas arba kitas panašią kvalifikaciją turintis asmuo.



ĮSPĖJIMAS

NEJUNKITE maitinimo kabelio prie patalpos bloko. Kitaip galite gauti elektros smūgį arba sukelti gaisrą.

8 Patalpose naudojamo įrenginio montavimo pabaiga

⚠️ ĮSPĖJIMAS

- Gaminyje NENAUDOKITE vietinių elektros sistemos dalių.
- NENUKREIPKITE, pvz., drenažo siurblio ir kt. komponentų maitinimo nuo kontaktų bloko. Kitaip galite gauti elektros smūgį arba sukelti gaisrą.

⚠️ ĮSPĖJIMAS

Laikykite jungiamuosius laidus atokiai nuo šiluminės izoliacijos neturinčių varinių vamzdžių, nes tokie vamzdžiai labai įkaista.

7.1 Standartinių laidų komponentų specifikacijos

Komponentas	
Jungiamasis kabelis (patalpa↔laukas)	Keturgyslis kabelis 1,5~2,5 mm ² , tinka 220~240 V H05RN-F (60245 IEC 57)

7.2 Kaip prijungti elektros instaliaciją prie patalpos bloko

Darbus su elektros sistema reikia atlikti vadovaujantis įrengimo vadovu ir nacionalinėmis elektros instaliacijos taisyklėmis arba praktikos kodeksu.

- 1 Nustatykite patalpos bloką ant montavimo plokštės kablių. Naudokite žymas "Δ" kaip orientyrą.

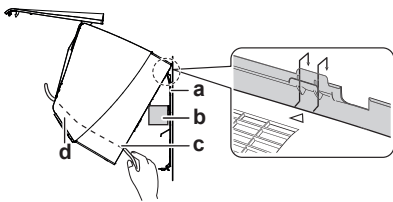

- a Montavimo plokštė (priedas)
- b Pakavimo medžiagos fragmentas
- c Jungiamasis kabelis
- d Vielinis kreiptuvas

📄 INFORMACIJA

Atremkite bloką, panaudodami pakavimo medžiagos fragmentą.

- 2 Atidarykite priekinį skydelį ir priežiūros dangtį. Atidarymo procedūrą rasite montuotojo trumpajame vadove.
- 3 Prakiškite lauko bloko jungiamąjį kabelį pro prakišimo kiaurymę sienoje, patalpos bloko galinę ir priekinę puses.

Pastaba: jei nuo jungiamojo kabelio buvo iš anksto pašalinta izoliacija, uždenkite galus izoliacine juosta.

- 4 Užlenkite kabelio galą aukštyn.

⚠️ PRANEŠIMAS

- Svarbu, kad maitinimo ir informacijos perdavimo linijos būtų atskirtos viena nuo kitos. Informacijos perdavimo ir maitinimo laidai gali susikirsti, bet NEGALI būti nutiesti lygiagrečiai.
- Kad išvengtumėte elektrinių trukdžių, atstumas tarp abiejų tipų laidų VISADA turi būti bent 50 mm atstumas.

⚠️ ĮSPĖJIMAS

Įmkitės atitinkamų priemonių, kad įrenginys netaptų prieglobsčiu mažiems gyvūneliams. Mažiams gyvūneliams palietus elektrines dalis gali sutrikti veikimas, įrenginys gali imti rūkti ar užsidegti.

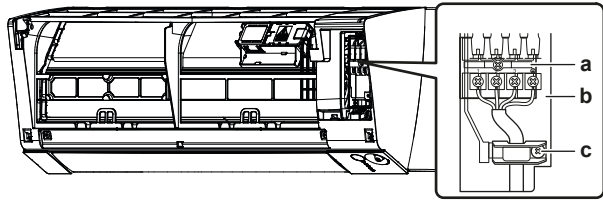

- a Kontaktų blokas
- b Elektros komponentų blokas
- c Kabelio spaustukas

- 5 Pašalinkite maždaug 15 mm izoliacijos nuo laidų galų.
- 6 Atitaisykite laidų spalvas pagal patalpos bloko kontaktų bloką kontaktų numerius ir gerai prisukite laidus prie atitinkamų kontaktų.
- 7 Prijunkite įžeminimo laidą prie atitinkamo kontakto.
- 8 Gerai užfiksuokite laidus kontaktų sraigtais.
- 9 Patraukite laidus ir patikrinkite, ar jie gerai pritvirtinti, tada užfiksuokite laidus fiksatoriumi.
- 10 Suformuokite laidus taip, kad būtų galima tinkamai užfiksuoti priežiūros dangtį, tada šį uždarykite.

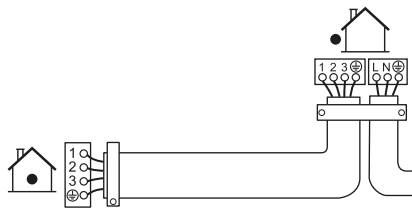

8 Patalpose naudojamo įrenginio montavimo pabaiga

8.1 Kaip izoliuoti drenažo vamzdinę, šaltnešio vamzdinę ir jungiamąjį kabelį

- 1 Tai atlikite įrengę drenažo vamzdinę, šaltnešio vamzdinę ir elektros instaliaciją. Apvyniokite šaltnešio vamzdžius, jungiamąjį kabelį ir drenažo žarną izoliacine juosta. Kiekvieno posūkio metu perdenkite bent pusę juostelės pločio.

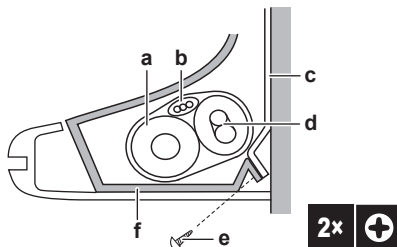

- a Drenažo žarna
- b Jungiamasis kabelis
- c Montavimo plokštė (priedas)
- d Šaltnešio vamzdynas
- e Patalpos bloko fiksavimo sraigtas, M4×12L (priedas)
- f Apatinis rėmas

8.2 Kaip prakišti vamzdžius pro sienos kiaurymę

- 1 Suformuokite drenažo vamzdžius išilgai vamzdžio kelio žymos ant montavimo plokštės.

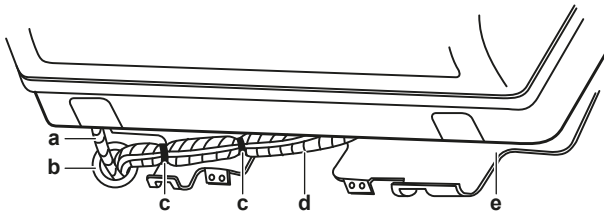

- a Drenažo žarna
- b Užglaistykite angą arba užkamšykite kamšalu
- c Lipnioji vinilinė juosta
- d Izoliacinė juosta
- e Montavimo plokštė (priedas)



PRANEŠIMAS

- NELANKSTYKITE šaltnešis vamzdžių.
- NESTUMKITE šaltnešio vamzdžių ant apatinio rėmo arba priekinių grotelių.

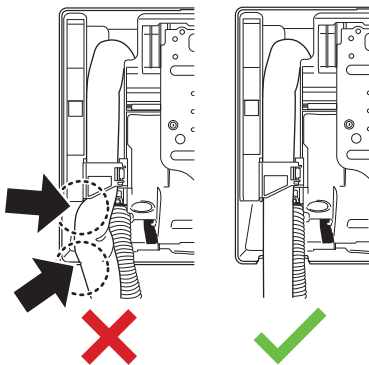

- 2 Prakiškite drenažo žarną ir šaltnešio vamzdžius pro kiaurymę sienoje.

8.3 Kaip pritvirtinti bloką prie montavimo plokštės

- 1 Nustatykite patalpos bloką ant montavimo plokštės kablių. Naudokite žymas "Δ" kaip orientyrą.

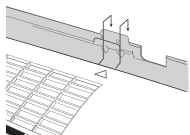

- 2 Abiem rankomis paspauskite bloko apatinį rėmą, kad nustatytumėte jį ant montavimo plokštės apatinių kablių. Pasirūpinkite, kad laidai NEBŪTŪ niekur suspausti.

Pastaba: pasirūpinkite, kad jungiamieji kabeliai NEBŪTŪ suspausti patalpos bloke.

- 3 Abiem rankomis paspauskite apatinį patalpos bloko kraštą, kad jį tvirtai užfiksuotų montavimo plokštės kabliai.
- 4 Pritvirtinkite patalpos bloką prie montavimo plokštės, naudodami 2 patalpos bloko fiksavimo sraigtus M4 × 12L (priedas).

9 Konfigūracija

9.1 Kito adreso nustatymas

Jeigu 1 patalpoje įrengti 2 patalpos blokai, galima 2 naudotojo sąsajoms nustatyti skirtingus adresus.

- 1 Nuimkite nuo naudotojo sąsajos dangtelį ir išimkite maitinimo elementus.
- 2 Nukirpkite adreso trumpiklį J4.

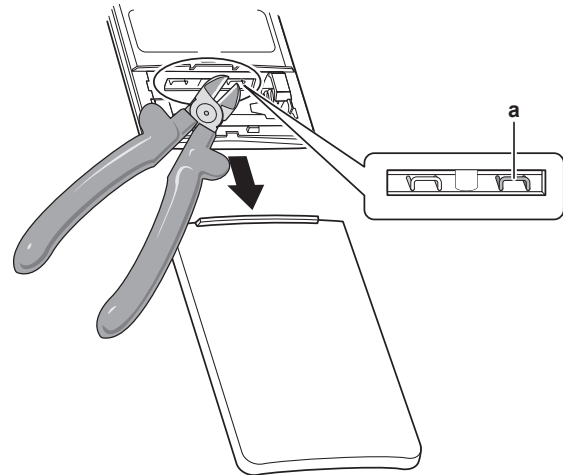

a Adreso trumpiklis J4



PRANEŠIMAS

Būkite atsargūs, kad NEPAŽEISTUMĖTE aplinkinių dalių, kai kirpsite adreso trumpiklį.

- 3 Įjunkite maitinimą.
- 4 Vienu metu paspauskite **Temp** ir **Mode**.
- 5 Paspauskite **Temp**, pasirinkite **⌘** ir paspauskite **Mode**.

Rezultatas: Pradės mirksėti veikimo lemputė.

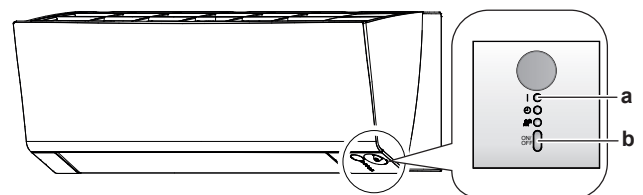

- a Veikimo lemputė
- b Patalpos bloko ON/OFF jungiklis

- 6 Kol mirksi veikimo lemputė, paspauskite patalpos bloko ON/OFF jungiklį.

Adreso trumpiklis	Adresas
Gamyklinė nuostata	1
Nukirpus žnyplėmis	2



INFORMACIJA

Jeigu NEPAVYKS atlikti nustatymo procedūros mirksint veikimo lemputei, pakartokite ją iš pradžių.

- 7 Nustatę laikykite **Mode** nuspaustą bent 5 sekundes.

Rezultatas: naudotojo sąsajoje grąžinamas ankstesnis ekranas.

10 Paruošimas naudoti



PRANEŠIMAS

Bendrasis įdiegimo į eksploataciją kontrolinis sąrašas. Be šiame skyriuje pateiktų įdiegimo į eksploataciją nurodymų portale Daikin Business Portal taip pat yra ir bendrasis įdiegimo į eksploataciją kontrolinis sąrašas (būtinai autentifikavimas).

Bendrąjį įdiegimo į eksploataciją kontrolinį sąrašą, papildantį šiame skyriuje pateiktus nurodymus, galima naudoti įdiegimo į eksploataciją ir perdavimo vartotojui metu kaip gaires bei ataskaitų teikimo šabloną.



PRANEŠIMAS

Įrenginį galima eksploatuoti TIK su veikiančiais termistoriais ir (arba) slėgio jutikliais (jungikliais). Priešingu atveju gali sudegti kompresorius.

10.1 Kontrolinis sąrašas prieš eksploatacijos pradžią

Sumontavę bloką, pirmiausia patikrinkite toliau nurodytus dalykus. Atlikus visus patikrinimus, įrenginį reikia uždaryti. Uždarę įjunkite įrenginį.

<input type="checkbox"/>	Perskaitykite visas montavimo instrukcijas, kaip aprašyta montuotojo informaciniame vadove.
<input type="checkbox"/>	Patalpos blokai sumontuoti tinkamai.
<input type="checkbox"/>	Lauke naudojamas įrenginys tinkamai pritvirtintas.
<input type="checkbox"/>	Oro įleidimo / išleidimo anga Patikrinkite, ar bloko oro įleidimo ir išleidimo angas NEDENGIA popieriaus, kartono lapai ar kitos medžiagos.
<input type="checkbox"/>	NETURI būti trūkstatų fazių arba sukeistų fazių.
<input type="checkbox"/>	Aušalo vamzdžiai (dujinio ir skysto) turi šilumos izoliaciją.
<input type="checkbox"/>	Drenažas Įsitikinkite, kad skysčiai sklandžiai nuteka. Galima pasekmė: Gali lašėti vandens kondensatas.
<input type="checkbox"/>	Sistema tinkamai įžeminta , o įžeminimo gnybtai užveržti.
<input type="checkbox"/>	Saugikliai arba vietiniai apsaugos įtaisai turi būti įrengiami pagal šį dokumentą ir NEAPEITI.
<input type="checkbox"/>	Maitinimo šaltinio įtampa atitinka įrenginio identifikacinėje etiketėje nurodytą įtampą.
<input type="checkbox"/>	Vidiniams sujungimui panaudoti nurodyti jungiamieji laidai.
<input type="checkbox"/>	Patalpos blokas priima naudotojo sąsajos signalus.
<input type="checkbox"/>	Jungiklių dėžutėje NĖRA atsilaisvusių jungčių arba sugedusių elektros komponentų.
<input type="checkbox"/>	Kompresoriaus izoliacijos varža yra tinkama.
<input type="checkbox"/>	Patalpose ir lauke naudojamų įrenginių viduje NĖRA sugadintų komponentų arba suspaustų vamzdžių.
<input type="checkbox"/>	NĖRA aušalo nuotėkio.
<input type="checkbox"/>	Sumontuoti tinkamo dydžio ir tinkamai izoliuoti vamzdžiai.
<input type="checkbox"/>	Lauke naudojamo įrenginio stabdomo vožtuvai (dujų ir skysčio) visiškai atidaryti.

10.2 Eksploatacijos bandymas

Prielaida: Maitinimo rodikliai TURI patekti į nurodytą diapazoną.

Prielaida: Eksploatacijos bandymą galima atlikti vėsinimo arba šildymo režimu.

Prielaida: Eksploatacijos bandymą reikia atlikti vadovaujantis patalpos bloko eksploatacijos vadovu, kad visos funkcijos ir dalys veiktų tinkamai.

- 1 Vėsinimo režimu pasirinkite žemiausią programuojamą temperatūrą. Šildymo režimu pasirinkite aukščiausią programuojamą temperatūrą. Prireikus eksploatacijos bandymą galima išjungti.
- 2 Atlikę eksploatacijos bandymą, nustatykite įprastą temperatūros lygį. Vėsinimo režimu: 26~28°C, šildymo režimu: 20~24°C.
- 3 Sistema nustoja veikti praėjus 3 minutėms nuo bloko išjungimo.

10.2.1 Kaip atlikti eksploatacijos bandymą per naudotojo sąsają

- 1 Paspauskite , kad įjungtumėte sistemą.
- 2 Vienu metu paspauskite ir .
- 3 Paspauskite , pasirinkite ir paspauskite .

Rezultatas: eksploatacijos bandymas automatiškai sustos po maždaug 30 minučių.

- 4 Norėdami sustabdyti procedūrą anksčiau, paspauskite .

11 Išmetimas



PRANEŠIMAS

NEBANDYKITE išmontuoti sistemos patys: sistemos išmontavimo, tvarkyti šaltnešio, alyvos ir kitų komponentų tvarkymo darbai TURI būti vykdomi laikantis taikomų teisės aktų. Įrenginius REIKIA pristatyti į specializuotą pakartotinio panaudojimo, perdirbimo ir utilizavimo įstaigą.

12 Techniniai duomenys

- Naujausių techninių duomenų **poaibis** pateikiamas regioninėje Daikin svetainėje (ji pasiekama viešai).
- **Visas naujausių techninių duomenų rinkinys** pateikiamas Daikin Business Portal (taikomas tapatumo nustatymas).

12.1 elektros instaliacijos schema.

Elektros instaliacijos schema pateikiama kartu su bloku, ji pateikta lauko bloke (viršutinės plokštės apatinėje pusėje).

12.1.1 Suvienodintos elektros instaliacijos schemos legenda

Taikomų dalių ir numeracijos informacijos rasite ant įrenginio pateiktoje elektros instaliacijos schemoje. Visų dalių numeracija vykdoma arabiškais skaitmenimis didėjančia tvarka, tolesnėje apžvalgoje ji žymima "*" dalies kode.

Simbolis	Reikšmė	Simbolis	Reikšmė
	Jungtuvas		Apsauginis įžeminimas

Simbolis	Reikšmė	Simbolis	Reikšmė
	Jungtis		Apsauginis įžeminimas (sraigtas)
	Jungtis		Lygintuvas
	Įžeminimas		Relės jungtis
	Vietinė instaliacija		Trumpojo jungimo jungtis
	Saugiklis		Kontaktas
	Patalpos blokas		Kontaktų juosta
	Lauko blokas		Laidų spaustukas
	Liekamosios srovės apsaugas		

Simbolis	Spalva	Simbolis	Spalva
BLK	Juoda	ORG	Oranžinė
BLU	Mėlyna	PNK	Rožinė
BRN	Ruda	PRP, PPL	Violetinė
GRN	Žalia	RED	Raudona
GRY	Pilka	WHT	Balta
		YLW	Geltona

Simbolis	Reikšmė
A*P	Spausdintinės schemos plokštė
BS*	Įjungimo/išjungimo mygtukas, valdymo jungiklis
BZ, H*O	Zirzeklis
C*	Kondensatorius
AC*, CN*, E*, HA*, HE*, HL*, HN*, HR*, MR*_A, MR*_B, S*, U, V, W, X*A, K*R_*, NE	Sujungimas, jungtis
D*, V*D	Diodas
DB*	Diodų tiltas
DS*	DIP jungiklis
E*H	Šildytuvas
FU*, F*U, (informacijos apie charakteristikas, rasite PCB, bloko viduje)	Saugiklis
FG*	Jungtis (rėmo įžeminimas)
H*	Laidų pynė
H*P, LED*, V*L	Kontrolinė lemputė, šviesos diodas
HAP	Šviesos diodas (veikimo stebėjimo, žalias)
HIGH VOLTAGE	Aukštoji įtampa
IES	Jutiklis "Intelligent Eye"
IPM*	Išmanusis maitinimo modulis
K*R, KCR, KFR, KHuR, K*M	Magnetinė relė
L	Teka srovė
L*	Ritė
L*R	Reaktorius
M*	Žingsninis variklis
M*C	Kompresoriaus variklis
M*F	Ventiliatoriaus variklis
M*P	Drenažo siurblio variklis
M*S	Sukiojimo variklis
MR*, MRCW*, MRM*, MRN*	Magnetinė relė

Simbolis	Reikšmė
N	Neutralus
n=*, N=*	Praginių pro ferito šerdį skaičius
PAM	Moduliuojamas amplitudės impulsas
PCB*	Spausdintinės schemos plokštė
PM*	Maitinimo modulis
PS	Maitinimo šaltinio perjungimas
PTC*	PTC termistorius
Q*	Izoliuotųjų vartų dvipolis tranzistorius (IGBT)
Q*C	Jungtuvas
Q*DI, KLM	Nuotėkio į įžeminimo grandinę jungtuvas
Q*L	Apsauga nuo perkrovos
Q*M	Termojungiklis
Q*R	Liekamosios srovės apsaugas
R*	Varžas
R*T	Termistorius
RC	Imtuvas
S*C	Ribinis jungiklis
S*L	Plūdinis jungiklis
S*NG	Šaltnešio nuotėkio detektorius
S*NPH	Slėgio jutiklis (aukštas slėgis)
S*NPL	Slėgio jutiklis (žemas slėgis)
S*PH, HPS*	Slėgio jungiklis (aukštas slėgis)
S*PL	Slėgio jungiklis (žemas slėgis)
S*T	Termostatas
S*RH	Drėgnumo jutiklis
S*W, SW*	Valdymo jungiklis
SA*, F1S	Viršįtampio slopintuvas
SR*, WLU	Signalo imtuvas
SS*	Rinkiklis
SHEET METAL	Kontaktų juostos fiksuotoji plokštė
T*R	Transformatorius
TC, TRC	Siųstuvas
V*, R*V	Varistorius
V*R	Diodų tiltelis, izoliuotųjų vartų dvipolio tranzistoriaus (IGBT) maitinimo modulis
WRC	Belaidis nuotolinis valdiklis
X*	Kontaktas
X*M	Kontaktų juosta (blokas)
Y*E	Elektroninio plėtimosi vožtuvo ritė
Y*R, Y*S	Reversinio elektromagnetinio vožtuvo ritė
Z*C	Ferito šerdis
ZF, Z*F	Triukšmo filtras



Copyright 2021 Daikin

DAIKIN INDUSTRIES CZECH REPUBLIC s.r.o.

U Nové Hospody 1/1155, 301 00 Plzeň Skvrňany, Czech Republic

DAIKIN EUROPE N.V.

Zandvoordestraat 300, B-8400 Oostende, Belgium

3P482320-13U 2021.03