

Rekuperatorius

118064EN-03
2023-04

Nordic CL4

ART.NO. 800220, 800221



Palubinis rekuperatorius „Nordic CL4“ naudojamas butų, mažų namelių ir gyvenamųjų būstų subalansuotam vėdinimui su šilumos atgavimu.

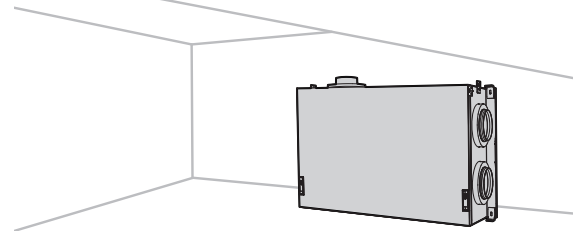

Automatinis valdymas

Flexit programėlė



Google Play



App Store



Rekuperatoriaus valdymo pultas NordicPanel gali būti užsakomas atskirai kaip papildomas priedas

Savybės

- Galima montuoti tiek palubėje tiek šaltoje palėpėje/ šaltame lofte
- Labai tyli veikla, žemiau 35 dB(A) 10m² Sabine.
- Mažas svoris ir kompaktiškas aukštis < 30 cm
- Valdymas per programėlę ir debesies paslaugas
- Konfigūruojamų durų technologija

Aprašymas

Vėdinimo įrenginys „Flexit Nordic CL4“ pagamintas siekiant efektyviai naudoti energiją Šiaurės ir Baltijos šalių klimato sąlygomis.

Puikiai tinka apartamentuose, individualiuose namuose, vilose ir nedideliuose komerciniuose pastatuose. Galimybė prijungti virtuvės gartraukį su apvedimu (ang. Bypass).

Vėdinimo įrenginyje yra labai efektyvus rotacinis šilumokaitis, kurio šilumos atgavimo efektyvumas iki 85% ir tylus, mažų energijos sąnaudų ventiliatorius.

Kompaktiško dydžio rekuperatorius puikiai tinka montuoti ant lubų arba montuoti palėpėje. Naudodami konfigūruojamas duris galite pasirinkti, kuria kryptim durys turi atsідaryti.

Standartiškai valdomas per „Flexit GO“ programėlę ir gali būti papildytas įvairiais priedais, belaidžiais ar laidiniais, pvz. drėgmės jutiklis, CO2 jutiklis ir kt.

Automatika paruošta vietiniam poreikio valdymui. Vėsinimo atgavimas (kas yra ypač aktualu vasaros metu, kai namuose veikia oro kondicionieriai) yra standartinė „Nordic“ rekuperatorių savybė.

Naudodami Flexit GO taip pat galite įjungti laisvojo / naktinio (ang. Night free-cooling) vėsinimo funkciją.

Esant didelei ištraukiamo oro drėgmei, „Flexit GO“ galima įjungti atitirpinimo funkciją, kad būtų užtikrintas veikimas šaltame klimate.

	GTIN	Modelis
800220	7023678002209	Nordic CL4 RER dešiniojo pajungimo modelis su elektriniu šildytuvu
800221	7023678002216	Nordic CL4 REL kairinio pajungimo modelis su elektriniu šildytuvu

Techniniai duomenys

		CL4 RE su el. šildytuvu
EL. GALIA	Nominali įtampa (AC 50 Hz)	230 V
	Dažnis	50 Hz
	Saugiklis	10 A
	Nominali srovė	4,5 A
	Bendra nominali galia	1 050 W
	Nominalios galios el. šildytuvas, max	800 W
	Nominalios galios ventiliatoriai	2 x 115 W
	Nominali rotoriaus variklio galia	4 W
	IP klasė*	21

VĒDINIMAS	Ventiliatoriaus tipas	B-wheel
	Ventiliatoriaus variklio valdymas	0-10 V
	Maks. ventiliatoriaus greitis RPM	3,200
	Automatika	Flexit GO
	Filtro klasė	ePM1 55% (F7)
	Filtro tipas (tiekimu/ištraukimo orui)	Kompaktinis

MATMENYS	Filtro matmenys (PxAxG)	290 x 230 x 48 mm
	Virtuvinio gaubto prijungimas	Ø 125 mm
	Svoris	58 kg
	Rotoriaus svoris	11,3 kg
	Durelių svoris	12,5 kg
	Ventiliatoriaus svoris	1,8 kg
	Ortakio prijungimas	Ø 160 mm
	Aukštis	700 mm
	Plotis	1160 mm
	Gylis	296 mm

DANGA	Spalva	Balta
	RAL	9016
	Blizgumas	25-35

*Montuojant palubėje

Energijos klasė

A

CTRL 0.65

VIETINIO POREIKIO KONTROLĖ

Skirtingų zonų valdymas

Priedai: Programėlė + CO2 jutiklis /judesio jutiklis + vožtuvas

Rezultatas: padidintas oro srautas tose zonose, kuriose to reikia

Matmenų brėžiniai

Matmenys mm

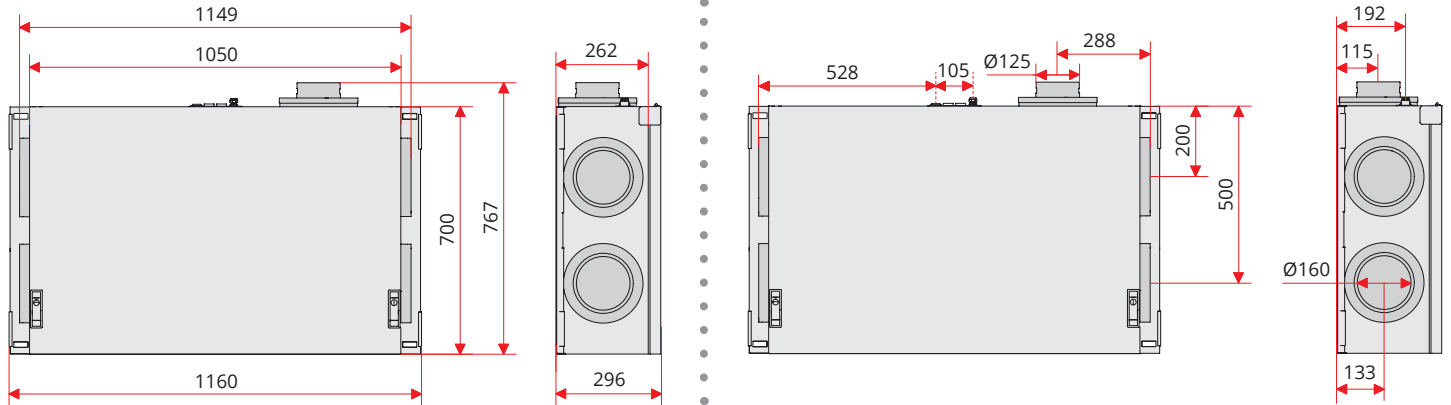

Galios ir garso duomenys

Tiekiamo oro pusė L

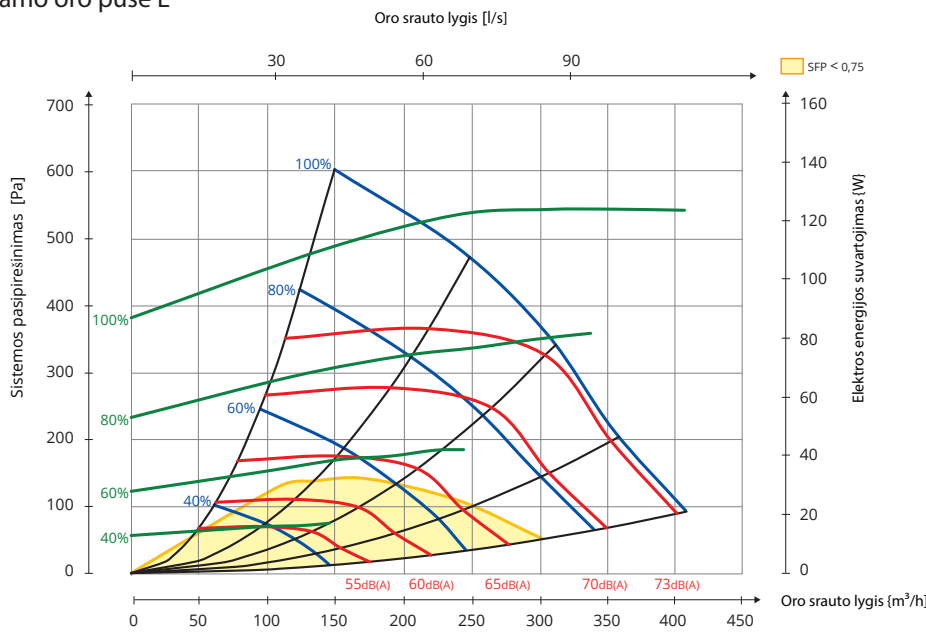

Ištraukiamo oro pusė L

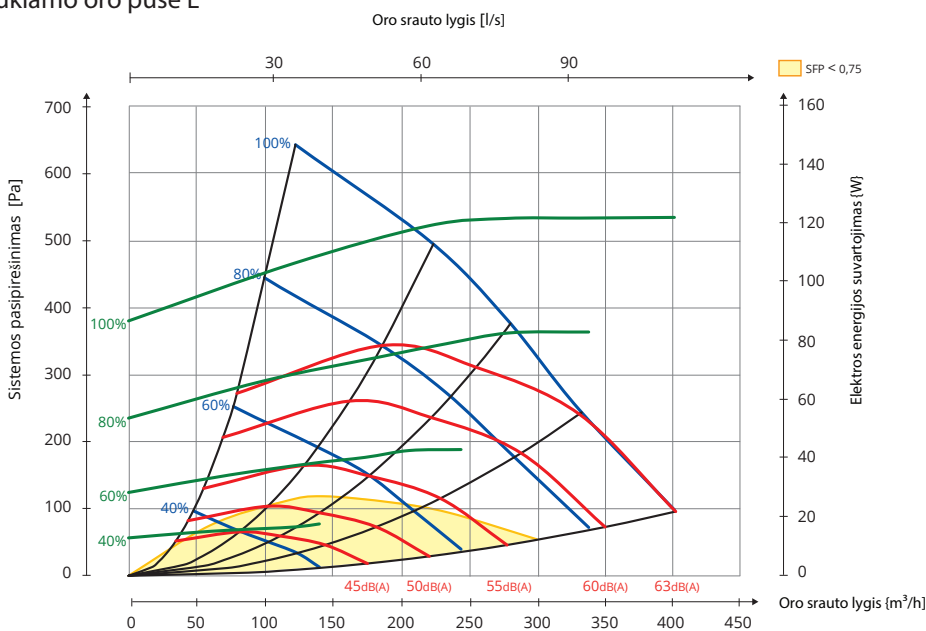

Hz	63 Lw(dB)	125 Lw(dB)	250 Lw(dB)	500 Lw(dB)	1000 Lw(dB)	2000 Lw(dB)	4000 Lw(dB)	8000 Lw(dB)	LwA (dBA)
Tiekiamas oras	3	4	3	-4	-9	-8	-14	-20	
Ištraukiamas oras	9	9	6	-6	-16	-18	-31	-32	
Skleidžiamas garsas 1	-11	-17	-15	-21	-28	-28	-31	-39	-19
Skleidžiamas garsas 2 (integuot.)	-11	-22	-21	-32	-37	-37	-41	-48	-27

Diagramos paaiškinimas:

Garso duomenys pajėgumo diagramose pateikiami esant garso galios lygiui LwA. (Šis garsas į ortakį.)

Šias vertes galima koreguoti pagal įvairių oktavų diapazonų lentelę, kad būtų galima atsižvelgti į Lw (nepritaikius A diapazonui).

Įvairių oktavų korekcijos lentelėje nurodomos Lw, o tai reiškia, kad Lw vertės yra po kiekvienos oktavos konversijos tiekiamam ir ištraukiamam orui.

Įrenginio skleidžiamas garsas turi būti apskaičiuojamas pagal tiekiamo oro diagramą

Tiekiamo oro pusė R

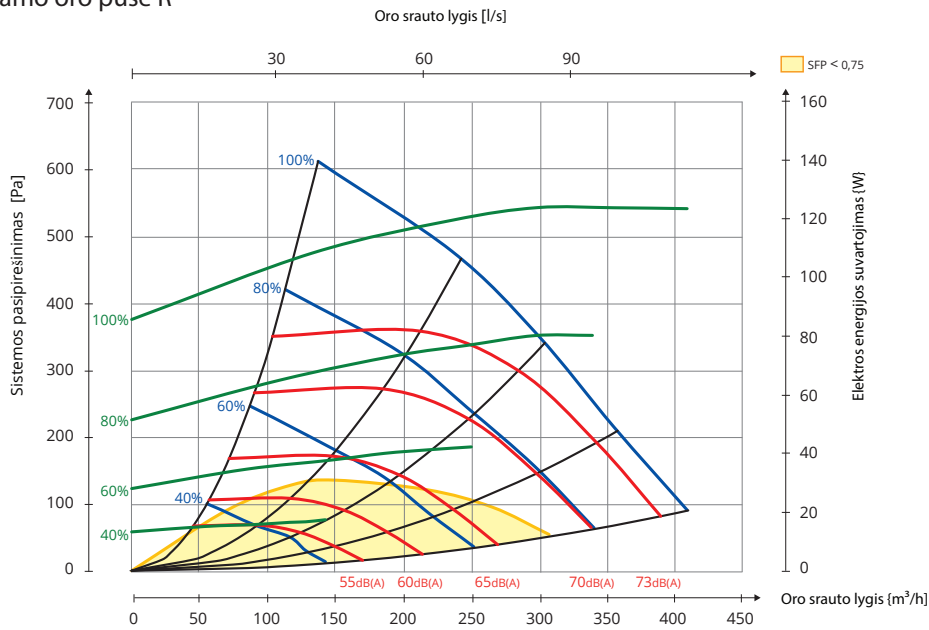

Ištraukiamo oro pusė R

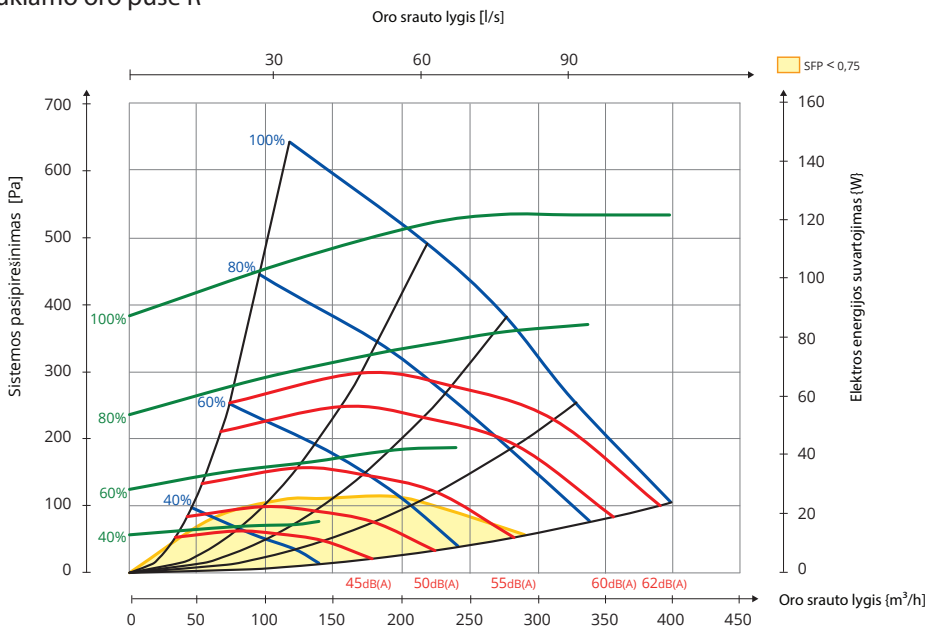

Hz	63 Lw(dB)	125 Lw(dB)	250 Lw(dB)	500 Lw(dB)	1000 Lw(dB)	2000 Lw(dB)	4000 Lw(dB)	8000 Lw(dB)	LwA (dBA)
Tiekiamas oras	4	4	3	-5	-8	-8	-14	-21	
Ištraukiamas oras	7	9	6	-6	-14	-15	-26	-30	
Skleidžiamas garsas 1	-11	-17	-15	-21	-28	-28	-31	-39	-19
Skleidžiamas garsas 2 (integruot.)	-11	-22	-21	-32	-37	-37	-41	-48	-27

Diagramos paaiškinimas:

Garso duomenys pajėgumo diagramose pateikiami esant garso galios lygiui LwA. (Šis garsas į ortakį.)

Šias vertes galima koreguoti pagal įvairių oktavų diapazonų lentelę, kad būtų galima atsižvelgti į Lw (nepritaikius A diapazonui).

Įvairių oktavų korekcijos lentelėje nurodomos Lw, o tai reiškia, kad Lw vertės yra po kiekvienos oktavos konversijos tiekiamam ir ištraukiamam orui.

Įrenginio skleidžiamas garsas turi būti apskaičiuojamas pagal tiekiamo oro diagramą.

Montavimas

Įrenginį galima sumontuoti šiais būdais:

1. Ant lubų.
2. Ant sienos (tvirtinimo rinkinį galima užsisakyti iš priedų sąrašo).
3. Horizontaliai ant grindų (antivibracinius padus galima užsisakyti iš priedų sąrašo arba naudokite slopintuvus tiekiamus su tvirtinimu prie lubų).
4. Vertikaliai ant grindų (antivibracinius padus galima užsisakyti iš priedų sąrašo arba naudokite slopintuvus tiekiamus su tvirtinimu prie lubų).

CL3 gali būti tiek dešiniojo, tiek kairiojo pajungimo versijos, priklausomai nuo to, kas geriausiai atitinka ortakio vietą.

Įrenginys gali būti montuojamas šaltoje zonoje, pvz., palėpėje.

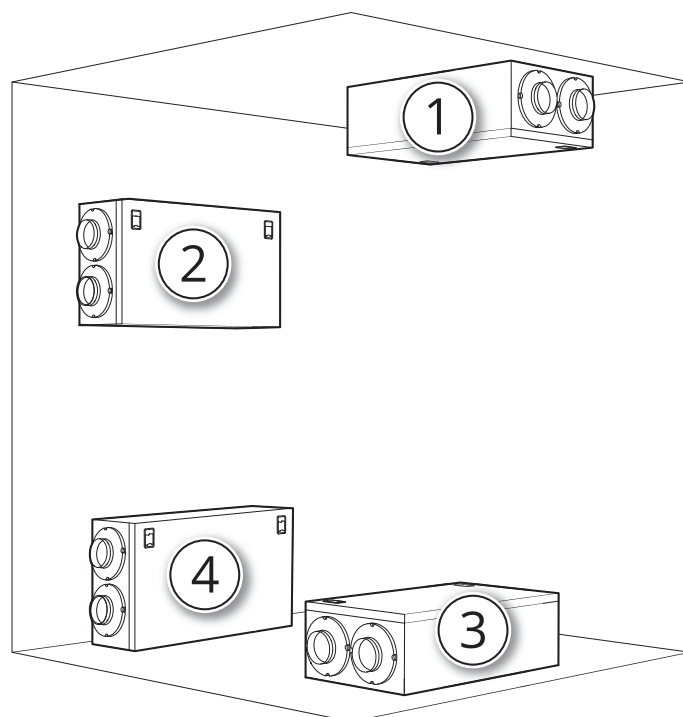

Ortakių prijungimo vietos

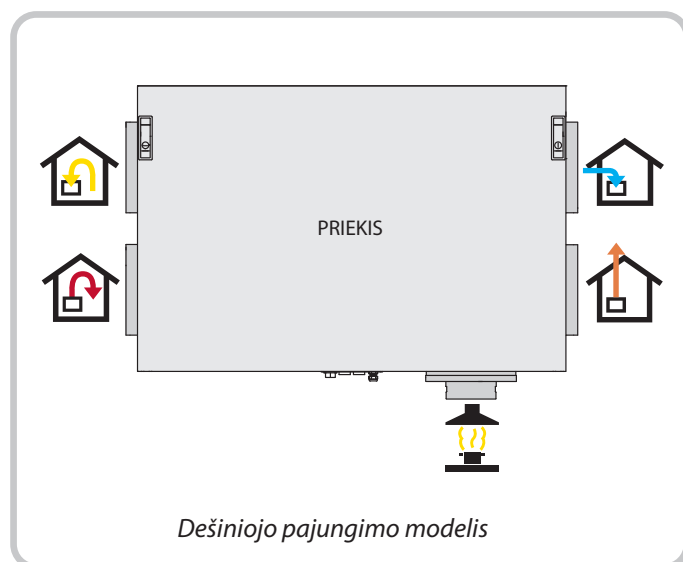
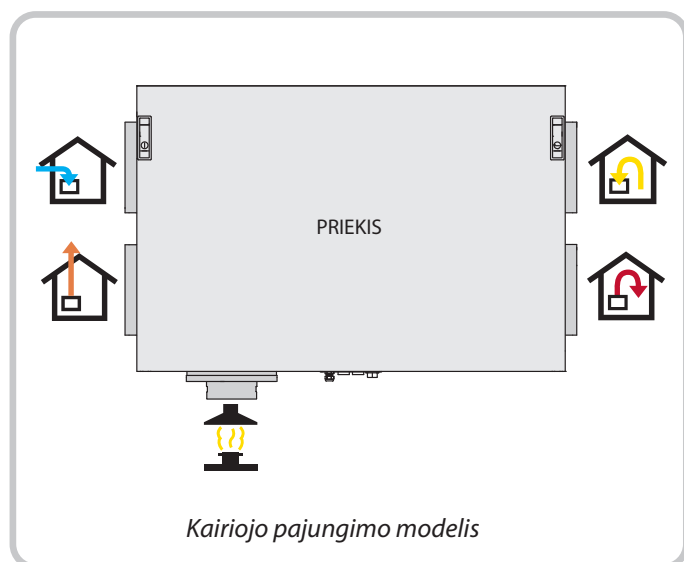

Daugiau informacijos temomis, įskaitant montavimą, laidų schemas ir priedus, rasite www.flexit.com arba www.flexit.lt



Flexit participates in the ECP programme for RAHU.
Check ongoing validity of certificate:
www.eurovent-certification.com

The product is listed in the database for building products that can be used in Nordic Swan Ecolabelled buildings.



Savanorių pr. 151, LT-03150, Vilnius
Tel. (8 5) 27 28 552;
E-paštas: info@nit.lt; info@flexit.lt
Tinklapiai: <https://nit.lt>; <https://flexit.lt>;
E-parduotuvė: <https://e-nit.lt>

ĮGALIOJAS FLEXIT ATSTOVAS LIETUVOJE